

GEBRAUCHSHANDBUCH TV TFT LCD 10.2" UND DVD LESEGERÄT



TV TFT LCD 10.2" UND DVD LESEGERÄT

MADE in KOREA

Zum Laden eines DVD's Taste "A/V" zum Aufrufen der DVD Modalität drücken.



TV TFT LCD 10.2" UND DVD LESEGERÄT

GEBRAUCHSHANDBUCH

Vor dem Gebrauch Handbuch aufmerksam lesen



Das Symbol des Blitzes mit Pfeil innerhalb eines Dreiecks, warnt den Benutzer über gefährliche, im Inneren des Gerätes nicht isolierte Spannungen, welche ein Stromschlagrisiko darstellen können.

ACHTUNG
STROMSCHLAGRISIKO.
NICHT ÖFFNEN



Das Ausrufezeichen im Inneren eines Dreiecks deutet auf die Präsenz wichtiger Gebrauchs- und Wartungshinweise hin (Kundendienst, Hinweise in den Begleitpapieren).

**CLASS 1
LASER PRODUCT**



ACHTUNG unsichtbare Laserstrahlen im Falle von schadhafter Öffnung oder Schließung. Direktes Aussetzen des Laserstrahles vermeiden.



ACHTUNG das Gerät nicht öffnen. Im Schadensfalle einen spezialisierten Techniker kontaktieren.



ACHTUNG das Befolgen der Gebrauchshinweise des Produktes sicherstellen.



ACHTUNG Das Gerät nicht nahe an Wärmequellen wie Heizungen, Öfen usw. verwenden.



ACHTUNG Das Gerät nur an Stromquellen, gemäß Angabe im Handbuch anschließen.



ACHTUNG Das Gerät während der Wiedergabe nicht bewegen.



ACHTUNG zum Verhindern eines Brand- oder Stromschlagrisikos, das Gerät nicht Regen oder Feuchtigkeit aussetzen.



ACHTUNG Filmwiedergabe nicht während der Fahrt verfolgen.

Scheibeneingabe

- 1. Kompatible Scheiben 4
- 2. Aufnahmehinweise 4
- 3. Wartungshinweise der Scheibe 5
- 4. Regionsbezogene Codierung 6

Zubehöre

- 1. Monitor 7
- 2. Fernbedienung 8
- 3. Installation 9

Anschluss

- 1. Anschlussschema 10

Kontrollfunktionen

- 1. Monitor
 - 1) AV/DVD Modalität 12
 - 2) TV (Option) Modalität 14
- 2. DVD Lesegerät
 - 1) Menü SETUP
 - Allgemein 16
 - Audio 18
 - Präferenzen 20
 - 2) Basisvorgänge
 - DVD/VCD 24
 - MP3 29
 - JPEG 29

Spezifikationen

30



Garantie

31

1. KOMPATIBLE SCHEIBEN

3. WARTUNGSHINWEISE DER SCHEIBE

Im DVD Lesegerät verfügbare Arten von Scheiben.

Art von reproduzierbaren Scheiben	Symbol der reproduzierbaren Scheiben	Informationen	Durchmesser	Wiedergabezeit
DVD		Video und Audio	12 cm	Einzelbeschichtung Doppelbeschichtung
VIDEO-CD		Video und Audio	12 cm	74 Minuten
AUDIO-CD		Audio	12 cm	74 Minuten

2. AUFNAHMEHINWEISE

CD-R,RW

MP3	Dateiausdehnung mp3 oder MP3 Scheibe
VCD	Scheibe in VCD Format (Ver. 1.1, 2.0)
JPEG	Dateiausdehnung jpg oder JPG Scheibe

DVD-R, RW, +R, +RW

Dieses Gerät kann DVD-R/RW/+R/+RW Scheiben mit Aufnahme in DVD Videoformat wiedergeben.

1. ENTNAHMEHINWEISE DER SCHEIBE AUS DER SCHUTZHÜLLE



1. Scheibe aus der Schutzhülle entnehmen indem zentral auf das Halterungsstück gedrückt wird.
2. Hinterlassen Sie keine Fingerabdrücke auf der Scheibe.
3. Die Oberfläche nicht zerkratzen oder verschmutzen.
4. Keine Etiketten oder Aufkleber auf der Scheibe anbringen.

2. REINIGUNGSHINWEISE



1. Staub oder Fingerabdrücke auf der Scheibenoberfläche können die Video- und Audioqualität der Wiedergabe beeinträchtigen.
2. Die Scheibe mit einem weichen Lappen von innen nach außen reinigen.
3. Keine Verdünnungsmittel, Benzol oder andere chemischen Produkte verwenden da diese die Scheibe beschädigen könnten.

3. AUFBEWAHRUNG DER SCHEIBE



Nicht direkten Sonnenstrahlen aussetzen und nicht in feuchten Räumen aufbewahren.



Kühl und belüftet lagern.



In ihrer Schutzhülle aufbewahren.

4. REGIONSBEZOGENE CODIERUNG

Die Regionsbezogene Codierung der DVD Scheibe muss zum Ermöglichen der Wiedergabe der Scheibencodierung entsprechen.

N.	LAND
1	USA, Kanada
2	Europa, Japan, Südafrika, Ägypten, Mittlerer Orient
3	Sued Korea, Indonesien, Taiwan, Thailand, Philippinen, Hong Kong
4	Australien, Süd Amerika, Mexiko, Neu Seeland, karibische Inseln
5	Osteuropa, Indien, Nordkorea
6	China

1. MONITOR

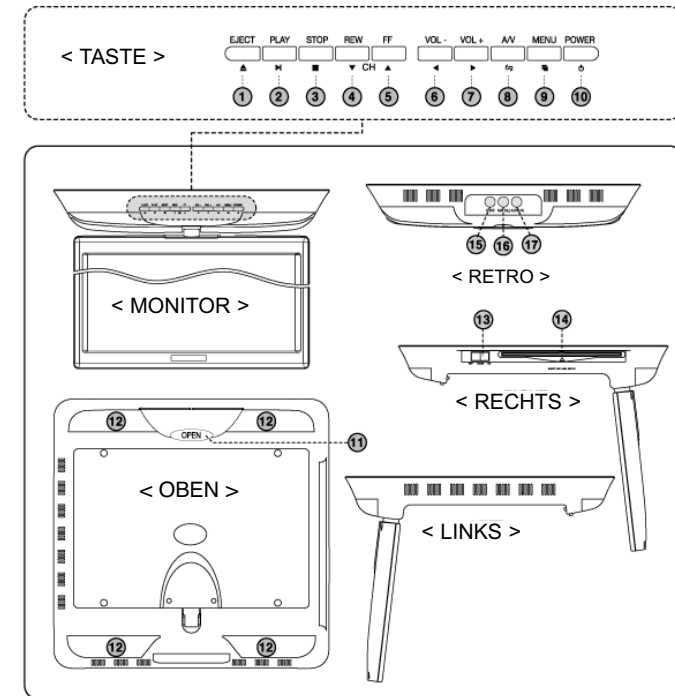

- 1** EJECT
- 2** PLAY
- 3** STOP
- 4** RÜCKLAUF
- 5** VORLAUF
- 6** VOLUMEN TIEF
- 7** VOLUME HOCH
- 8** ÄNDERN DES EINGANGS
- 9** MENÜ

- 10** ANSCHALTEN
- 11** MONITOR ÖFFNEN
- 12** BELEUCHTUNG (4EA)
- 13** KONTROLLSCHALTER **12** (OFF/POR-TAL/ON)
- 14** CD EINGANG
- 15** VIDEO EINGANG (gelb, RCA)
- 16** AUDIO EINGANG "S" (weiß, RCA)
- 17** AUDIO EINGANG "D" (rot, RCA)

2. FERNBEDIENUNG

3. INSTALLIERUNG

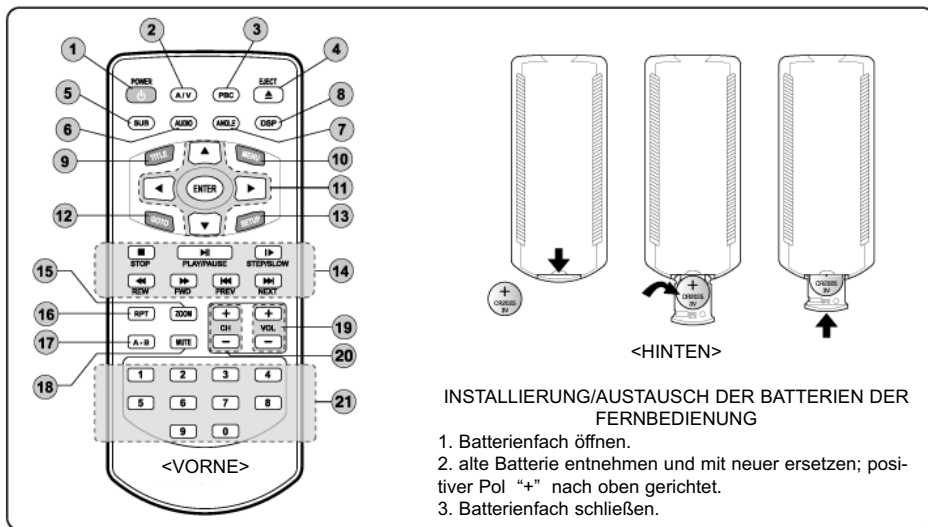

INSTALLIERUNG/AUSTAUSCH DER BATTERIEN DER FERNBEDIENUNG

1. Batteriefach öffnen.
2. alte Batterie entnehmen und mit neuer ersetzen; positiver Pol "+" nach oben gerichtet.
3. Batteriefach schließen.

- 1** POWER : Ein-/und Ausschalten des Lesegerätes.
- 2** A/V : Eingang ändern (DVD-TV-AV)
- 3** PBC : Wiedergabekontrolle.
- 4** EJECT : Scheibenauswurf.
- 5** SUB : Ändert die Sprache der Untertitel oder deaktiviert die Funktion.
- 6** AUDIO : Ändert die Audiosprache (bei Scheiben in welchen diese Funktion vorgesehen ist).
- 7** ANGLE : Zeigt die Bilder aus unterschiedlicher Winkelung an (bei Scheiben in welchen diese Funktion vorgesehen ist).
- 8** DSP : Zeigt Infos über den Wiedergabestatus an.
- 9** TITLE : Zeigt den DVD Titel auf dem Bildschirm an.
- 10** MENU : Einstellungsfunktion (TV oder AV)
- 11** TASTI FRECCIA : Blättern der Menütitel.
- ENTER : Zur Auswahl der Menütitel und Start Wiedergabe der Scheibe.
- 12** GOTO : Übergang zum Kapitel, zur Spur oder zum Lied der gewünschten Scheibe.
- 13** SETUP : Einstellungsfunktion (DVD).
- 14** STOP : Hält die Wiedergabe in Modalität DVD und VIDEO CD an.
- PLAY/PAUSE : Startet oder stoppt die Audio oder Video Wiedergabe.
- STEP/SLOW : Zum erneuten langsamen Aufwickeln (oder Vorlaufen) bei Scheibe in Pausedrop drücken (siehe Seite 25 für detailliertere Informationen)
- REW/FWD : Zum schnellen Aufwickeln (oder Vorlaufen) der Wiedergabe drücken (x2, x4, x8...)
- PREV/NEXT : Auswählen der Spur, des Titels, des Kapitels oder der vorhergehenden oder folgenden Indexangabe. Wählt den Spurenanfang, Titel, Kapitel oder aktuellen Index.
- 15** ZOOM : Vergrößert oder verkleinert das Bild.
- 16** RPT : Wählt einen Titel, Kapitel oder Spur welche wiederholt werden möchten.
- 17** A-B : Wiederholt die gewählte Pause zwischen dem ersten und dem zweiten Mal, an welchem die Taste während der Wiedergabe gedrückt wurde.
- 18** MUTE : Aktiviert/deaktiviert die Audiowiedergabe.
- 19** VOL +,- : Erhöht und senkt die Lautstärke.
- 20** CH (+,-), U/D (+,-) : TV Kanal auf/ab, FM Frequenz auf/ab.
- 21** TASTI NUMERICI : Zum Aufrufen aus den Menüanzeigen

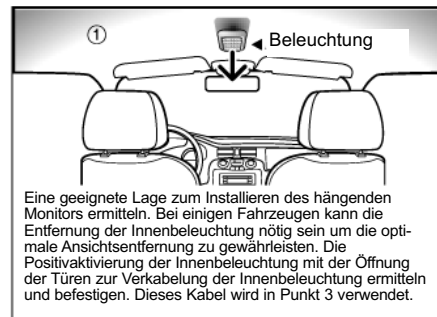

Eine geeignete Lage zum Installieren des hängenden Monitors ermitteln. Bei einigen Fahrzeugen kann die Entfernung der Innenbeleuchtung nötig sein um die optimale Ansichtsentfernung zu gewährleisten. Die Positivaktivierung der Innenbeleuchtung mit der Öffnung der Türen zur Verkabelung der Innenbeleuchtung ermitteln und befestigen. Dieses Kabel wird in Punkt 3 verwendet.

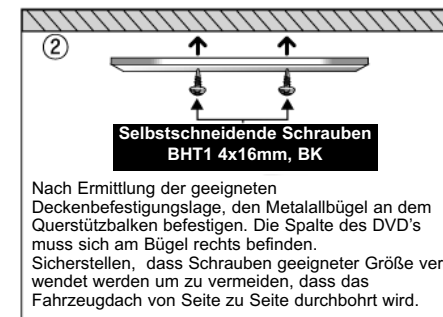

Nach Ermittlung der geeigneten Deckenbefestigungslage, den Metallbügel an dem Querstützbalken befestigen. Die Spalte des DVD's muss sich am Bügel rechts befinden. Sicherstellen, dass Schrauben geeigneter Größe verwendet werden um zu vermeiden, dass das Fahrzeugdach von Seite zu Seite durchbohrt wird.

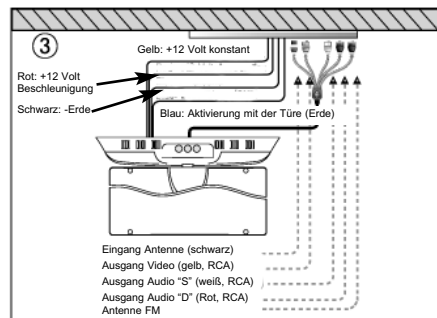

3
 Gelb: +12 Volt konstant
 Rot: +12 Volt Beschleunigung
 Schwarz: -Erde
 Blau: Aktivierung mit der Türe (Erde)
 Eingang Antenne (schwarz)
 Ausgang Video (gelb, RCA)
 Ausgang Audio "S" (weiß, RCA)
 Ausgang Audio "D" (Rot, RCA)
 Antenne FM

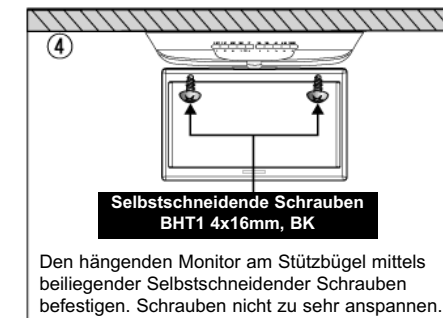

Den hängenden Monitor am Stützbügel mittels beiliegender Selbstschneidender Schrauben befestigen. Schrauben nicht zu sehr anspannen.

* Vor der Montage Schutzfilm vom DVD Gerät entfernen.

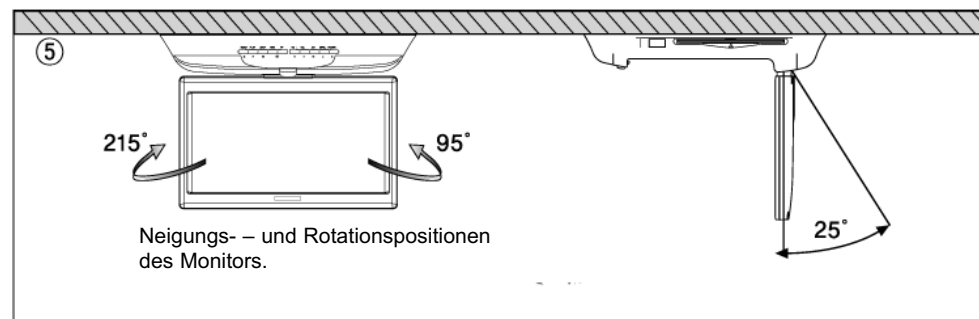

Neigungs- und Rotationspositionen des Monitors.

1. SCHEMA DER ANSCHLÜSSE

<FRONTAL>

RECHTE SEITE

HINTEN

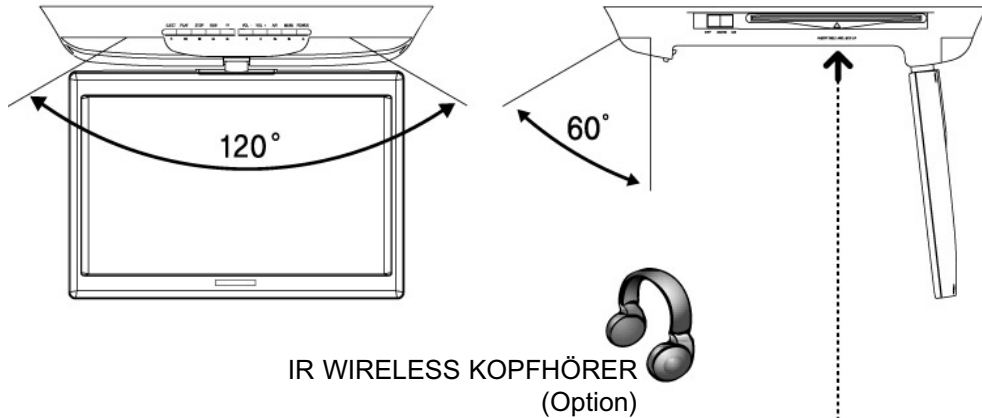

ANSICHT VON OBEN

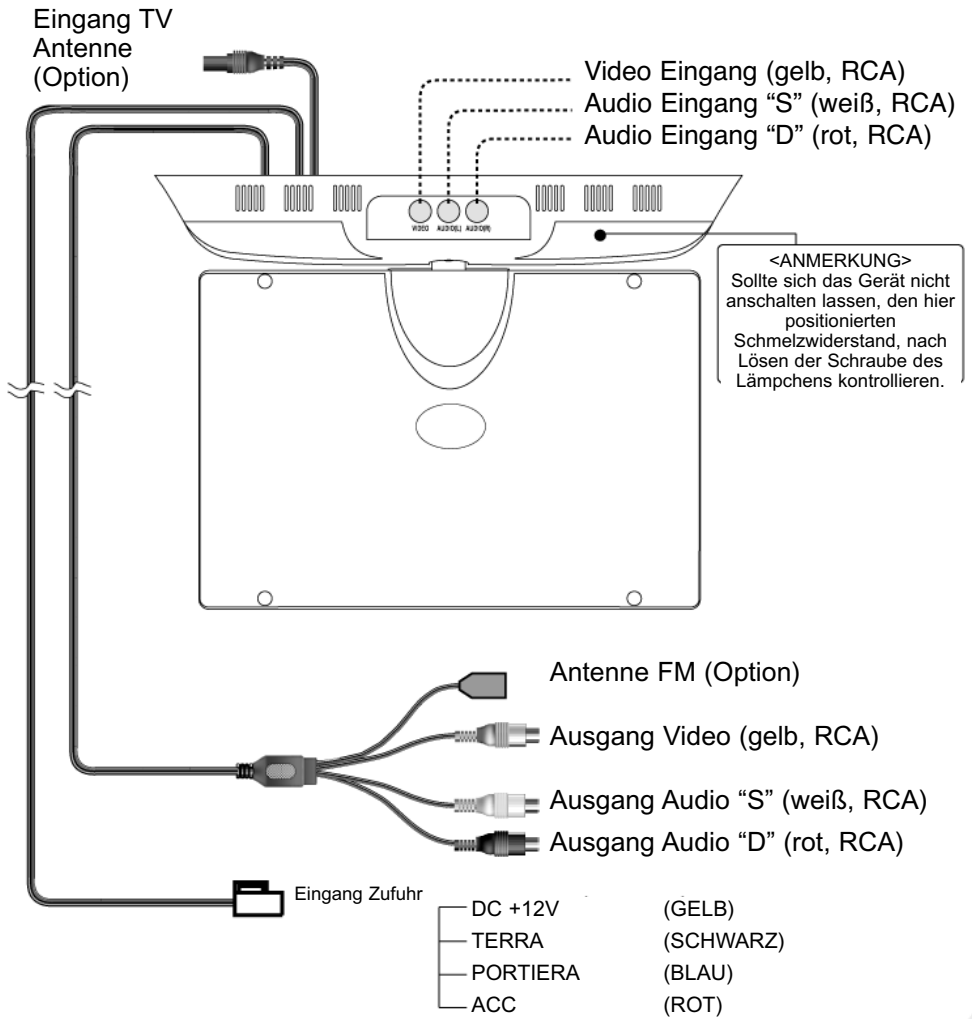
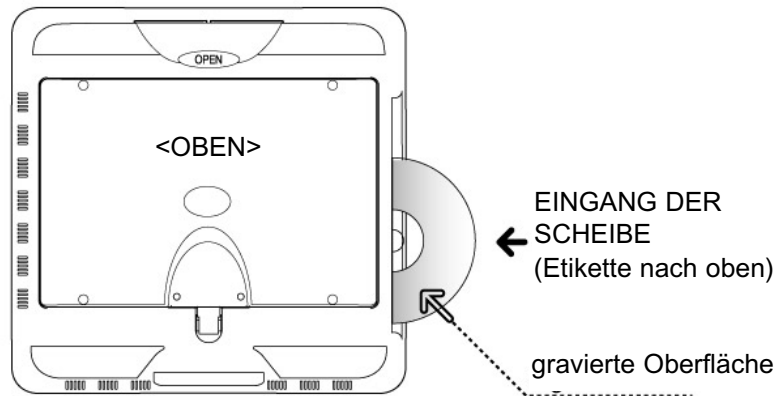

<ANMERKUNG>
Sollte sich das Gerät nicht anschalten lassen, den hier positionierten Schmelzwiderstand, nach Lösen der Schraube des Lämpchens kontrollieren.

1. MONITOR (AV/DVD MODE)

Bei Drücken der Taste "MENÜ" der Fernbedienung oder des Monitors erscheint auf dem Bildschirm folgendes Menü in angegebener Reihenfolge.

- ◆ Einzelne Funktionen mit der Taste VOL (+,-) einstellen.
- ◆ OSD erlischt automatisch wenn 5 Sekunden lang keine Taste gedrückt wird.

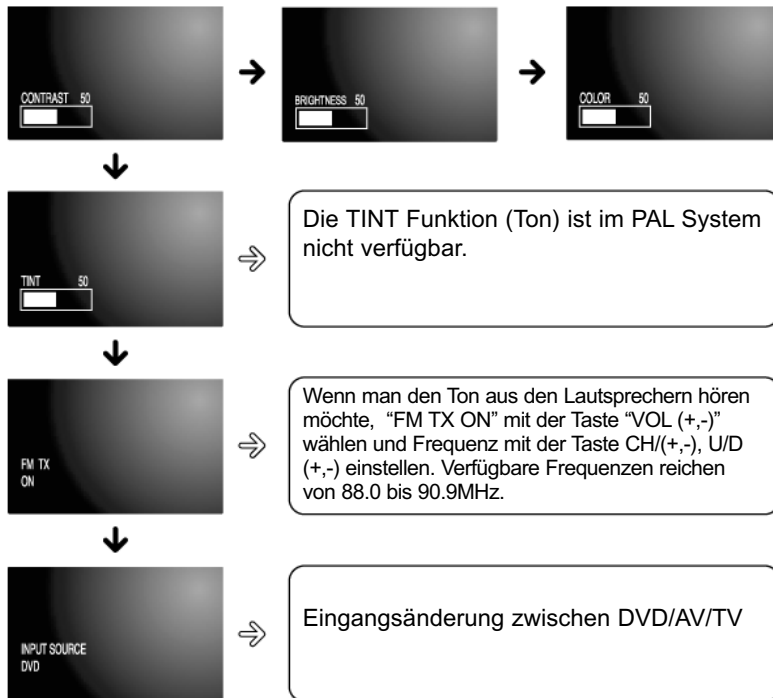

Die TINT Funktion (Ton) ist im PAL System nicht verfügbar.

Wenn man den Ton aus den Lautsprechern hören möchte, "FM TX ON" mit der Taste "VOL (+,-)" wählen und Frequenz mit der Taste CH/(+,-), U/D (+,-) einstellen. Verfügbare Frequenzen reichen von 88.0 bis 90.9MHz.

Eingangsänderung zwischen DVD/AV/TV

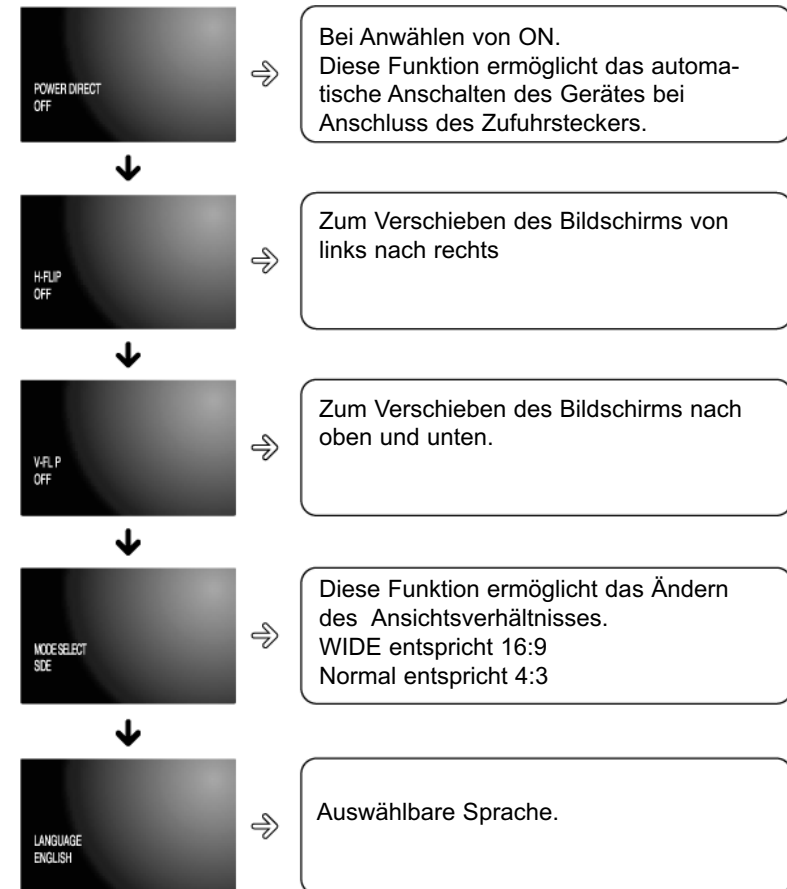

Bei Anwählen von ON. Diese Funktion ermöglicht das automatische Anschalten des Gerätes bei Anschluss des Zufuhrsteckers.

Zum Verschieben des Bildschirms von links nach rechts

Zum Verschieben des Bildschirms nach oben und unten.

Diese Funktion ermöglicht das Ändern des Ansichtsverhältnisses. WIDE entspricht 16:9 Normal entspricht 4:3

Auswählbare Sprache.

1. MONITOR (TV MODALITÄT /OPTION)



⇒ Die TINT Funktion (Ton) ist im PAL System nicht verfügbar.



⇒ Wenn man den Ton aus den Lautsprechern hören möchte, "FM TX ON" mit der Taste "VOL (+,-)" wählen und Frequenz mit der Taste CH/(+,-), U/D (+,-) einstellen. Verfügbare Frequenzen reichen von 88.0 bis 90.9MHz.



⇒ TV Kanäle mit der Taste VOL (+,-) speichern.



⇒ Taste VOL (+,-) drücken um einen zu löschenden oder zu speichernden Kanal zu wählen. Den zu löschenden oder zu speichernden Kanal aufrufen indem die Taste CH (+,-) gedrückt wird, folglich Taste VOL (+,-) zum Löschen oder Speichern drücken.



⇒ Ändert den Eingang zwischen TV/DVD/AV.

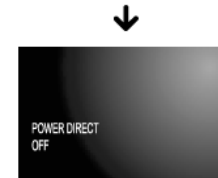

⇒ Die Funktion "Power Direct ON" ermöglicht das automatische Anschalten des Gerätes.



⇒ Zum Verschieben des Bildschirms von links nach rechts



⇒ Zum Verschieben des Bildschirms nach oben und unten.



⇒ Diese Funktion ermöglicht das Ändern des Ansichtsverhältnisses. WIDE entspricht 16:9 Normal entspricht 4:3



⇒ Auswählbare Sprache.

2. DVD LESEGERÄT (SETUP MUNÜ)

Durch drücken der Taste "SETUP" auf der Fernbedienung erscheint folgendes Menü auf dem Bildschirm.

- STOP Taste während der Wiedergabe drücken (■)
- Zum Öffnen des SETUP Menüs Taste SETUP drücken.
- Verschiedene Funktionen durch Verwenden der Pfeiltasten (◀ ▶ ENTER, ▲ ▼).
- Die Menüanzeige erlischt durch erneutes Drücken der SETUP Taste.



Pfeiltasten: vorhergehend (◀), folgend (▶), aufrufen (ENTER), nach oben blättern (▲), nach unten blättern (▼).

1. ALLGEMEINE EINSTELLUNG

TV DISPLAY

Dient zum Auswählen des Ansichtsverhältnisses der Bilder. Die Defaulteingabe ist "WIDE".



- NORMAL/PS: Ansicht PAN und SCAN. Funktion verwendbar mit Bildschirm 4:3.
- NORMAL/LB: Panoramaformat.

ANGLE MARK

Die Winkelung kann eingestellt werden um die Funktion multi- Winkelung anzuzeigen.



- ON: bei Anwahl erscheint auf dem Bildschirm die Funktion multi- Winkelung während der Wiedergabe. (Diese Funktion ist nur verfügbar wenn von der Scheibe vorgesehen).
- OFF: bei Anwahl erscheint die multi- Winkelungsfunktion nicht auf dem Bildschirm.

OSD LANGUAGE

Diese Option zum Einstellen der OSD Sprache anwenden.



Gewünschte Sprache aufrufen.

CAPTIONS



Ändert die Auswahl der Untertitel.
(Diese Funktion ist nur verfügbar wenn von der Scheibe vorgesehen).

- ON: diese Option zur Ansicht der Untertitel aufrufen.
- OFF: diese Option zum Verdecken der Untertitel aufrufen.

LAST MEMORY



Ändert die Wahl der Last Memory Funktion, welche dazu dient eine Position des DVD's zu markieren.

2. DVD LESEGRÄT (SETUP MUNÜ)

2. AUDIO EINSTELLUNG

DOLBY DIGITAL SETUP

■ Dual Mono

Ist nur nützlich, wenn der Eingang aus zwei unabhängigen Audiokanälen besteht.

- Stereo : gibt beide Kanäle getrennt wieder.
- L-Mono : gibt nur den linken Kanal wieder.
- R-Mono : gibt nur den rechten Kanal wieder.
- Mix-Mono : führt beide Kanäle zusammen.

■ Dynamic

Komprimiert dynamisches Range der Audiospur der Scheibe. Dient zum Hören bei niedriger Lautstärke ohne Verlust der Dialoge.

EQUALIZER

■ EQ Type



Dieses Gerät kann eine Surround 3D Wirkung der Technologie 3D Sound Surround wiedergeben. Gewünschte Equalizer Modalität wählen (Rock, Pop, Live, Dance, Techno, Classic, Soft).

■ BASS BOOST

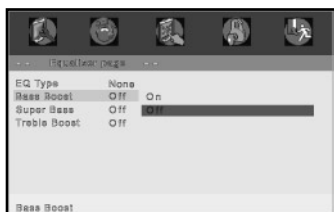

Diese Funktion ist auf allen Niveaus, ohne Verzerrung der anderen Frequenzen verbessert.

■ SUPER BASS



Diese Funktion ist auf allen Niveaus, ohne Verzerrung der anderen Frequenzen verbessert.

■ TREBLE BOOST



Diese Funktion ist auf allen Niveaus, ohne Verzerrung der anderen Frequenzen verbessert.

3. EINGABE DER PRÄFERENZEN

Diese Funktion kann nicht während der Wiedergabe aufgerufen werden. Die Funktionen können nur bei gestopptem DVD aufgerufen werden..

TV TYPE



Farbsystem wählen:

- PAL: verfügbar in Europa, Asien, China, usw.
- MULTI: für multi- System.
- NTSC: verfügbar in USA, Japan, usw.

2. DVD LESEGRÄT (SETUP MUNÜ)

PBC

Diese Funktion ist nur bei Scheiben (Super) Video CD verfügbar. Ermöglicht die Aktivierung und Deaktivierung des PBC Menüs (Playback Control) der VCD Scheiben.



- 1) bei stillstehender Scheibe Taste (SETUP) drücken.
- 2) die Pfeile LINKS/RECHTS (◀ ▶) zum Durchblättern verwenden.
- 3) die Pfeile AUF/AB (▲ ▼) zur Audiowahl verwenden.
- 4) Taste (ENTER) drücken..
- 5) die Pfeile AUF/AB (▲ ▼) zum Aufrufen gewünschter Sprache verwenden.

AUDIO

Das Menü "Preferred Audio Language" zur Auswahl gewünschter Sprache verwenden. Sofern sich die Sprache unter den verfügbaren Sprachen der Scheibe befindet, wird diese während der Wiedergabe verwendet.



- 1) bei stillstehender Scheibe Taste (SETUP) drücken.
- 2) die Pfeile LINKS/RECHTS (◀ ▶) zum Durchblättern verwenden.
- 3) die Pfeile AUF/AB (▲ ▼) zur Audiowahl verwenden.
- 4) Taste (ENTER) drücken..
- 5) die Pfeile AUF/AB (▲ ▼) zum Aufrufen gewünschter Sprache verwenden.

SUBTITLE

Das Menü "Preferred Audio Language" zur Auswahl gewünschter Sprache der Untertitel verwenden. Sofern sich die Sprache unter den verfügbaren Sprachen der Scheibe befindet, wird diese während der Wiedergabe verwendet.



- 1) bei stillstehender Scheibe Taste (SETUP) drücken
- 2) die Pfeile LINKS/RECHTS (◀ ▶) zum Durchblättern verwenden.
- 3) die Pfeile AUF/AB (▲ ▼) zur Untertitelwahl verwenden.
- 4) Taste (ENTER) drücken..
- 5) die Pfeile AUF/AB (▲ ▼) zum Aufrufen gewünschter Sprache verwenden.

DISC MENU

Die Option Disc Menu zum Wählen der eingegebenen Sprache im DVD Menü aufrufen (diese kann in den Menüs des Lesegerätes unterschiedlich sein).



- 1) bei stillstehender Scheibe Taste (SETUP) drücken.
- 2) die Pfeile LINKS/RECHTS (◀ ▶) zum Durchblättern verwenden.
- 3) die Pfeile AUF/AB (▲ ▼) zur Disc Menüwahl verwenden.
- 4) Taste (ENTER) drücken..
- 5) die Pfeile AUF/AB (▲ ▼) zum Aufrufen von Disc Menü verwenden

2. DVD LESEGRÄT (SETUP MUNÜ)

PARENTAL

Ist ein Eingrenzungssystem für DVD's, welchen ein Ratingniveau zugeteilt wurde. Diese Option ermöglicht den DVD Zugang entsprechend der Klassifizierung (oder Rating) derer Inhalte. In den USA hat Motion Pictures Association of America die Dateien entsprechend derer Kategorien G, PG, PG-13, usw. klassifiziert. Hier kann festgelegt werden für welches Klassifizierungsniveau ein Passwort verwendet werden soll und für welches nicht.

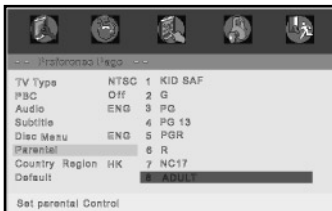

- 1) bei stillstehender Scheibe Taste (SETUP) drücken.
- 2) die Pfeile LINKS/RECHTS (◀ ▶) zum Durchblättern verwenden.
- 3) die Pfeile AUF/AB (▲ ▼) zum Aufrufen von Parental verwenden.
- 4) Taste (ENTER) drücken..
- 5) die Pfeile AUF/AB (▲ ▼) zum Aufrufen des gewünschten Schutzniveaus verwenden

DEFAULT

Diese Funktion für die Wiederherstellung der Defaultwerte verwenden.



- 1) bei stillstehender Scheibe Taste (SETUP) drücken.
- 2) die Pfeile LINKS/RECHTS (◀ ▶) zum Durchblättern verwenden.
- 3) die Pfeile AUF/AB (▲ ▼) zur Defaultwahl verwenden.
- 4) Taste (ENTER) drücken..

4. PASSWORTEINGABE

PASSWORTMODALITÄT

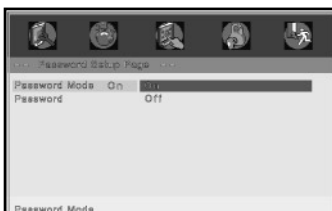

PASSWORTÄNDERUNG



- "Password Change" zum Ändern des Passworts aufrufen

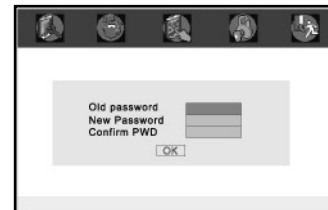

- Altes und neues Passwort eingeben

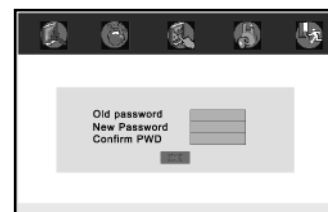

- Erneut neues Passwort zum Bestätigen eingeben und OK drücken.



- Vorübergehendes Passwort: 136900
- Passwort nicht vergessen.
- Die Eingaben können ohne korrektes Passwort nicht modifiziert werden.

2. DVD LESEGRÄT (BASISVORGÄNGE)

WIEDERGABE EINES DVD'S

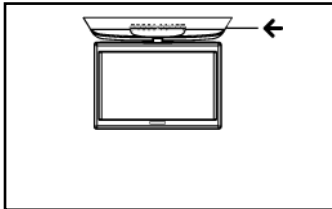

- 1 Taste (POWER) drücken..
- 2 DVD mit Etikette nach oben einführen.

GRUNDSÄTZLICHE WIEDERGABEKONTROLLEN

- PLAY/PAUSE (▶|◀)
- STOP (■)
- REW (◀◀)
- FWD (FF) (▶▶)
- PREV (◀◀)
- NEXT (▶▶)

startet die Wiedergabe oder stoppt eine Scheibe (zur Wiederaufnahme der Wiedergabe erneut drücken)
 stoppt die Wiedergabe.
 zur schnellen Rückaufwicklung der Scheibe drücken.
 zum schnellen Vorlauf der Scheibe drücken.
 geht auf vorhergehendes Kapitel über.
 geht auf folgendes Kapitel über.

GRUNDSÄTZLICHE KONTROLLEN DES SCHEIBENMENÜS

Einige DVD's haben ein eigenes Menü. Dieses wird manchmal automatisch bei Start der Wiedergabe angezeigt.

- TITLE (TITLE)
- MENU (MENU)
- ARROW (◀ ▶)
- ENTER (ENTER)

zeigt das DVD Hauptmenü an.
 zeigt das DVD Menü an. Dieses ändert sich je nach Scheibe und kann dasselbe wie jenes des Hauptmenüs sein.
 bewegen den Cursor auf dem Bildschirm.
 ruft hervorgehobene Option auf.



NOTE

- Das DVD Gerät während der Wiedergabe nicht bewegen um Schäden der Scheibe und des Gerätes zu vermeiden.
- Sollte bei Drücken einer Taste das Symbol "Ø", erscheinen bedeutet dies, dass die entsprechende Funktion auf verwendeter Scheibe nicht verfügbar ist.
- Je nach DVD können einige Vorgänge unterschiedlich oder begrenzt sein. Für weitere Informationen siehe Schutzhülle oder Scheibenhülle.

SCHNELLER VORLAUF/RÜCKAUFWICKLUNG

Die Funktion "FAST FORWARD/REVERSE" zum schnellen Vorlauf/Rückaufwicklung des DVD Inhaltes aufrufen. Während der Verwendung dieser Funktionen ist der Ton deaktiviert (ausgeschlossen bei Audio CDs).
 DVD

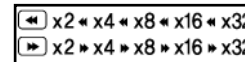

■ Taste (REW) oder (FWD) (FF) während der Wiedergabe drücken

VCD

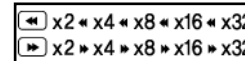

■ Taste (PLAY/PAUSE) zur Wiederaufnahme der normalen Wiedergabe drücken.

ÜBERGANG ZU VORHERGEMDEM/FOLGEMDEM KAPITEL

Diese Funktion verwenden um zu vorhergehendem oder folgendem Kapitel einer DVD oder CD Scheibe überzugehen

- Taste (PREV) zum Übergang auf vorhergehendes Kapitel oder vorhergehende Spur drücken.
- Taste (NEXT) zum Übergang auf folgendes Kapitel oder folgende Spur drücken.



NOTE

■ Diese Funktion ist nicht aktiv wenn die Scheibe nur ein Kapitel enthält.

LANGSAMER VORLAUF/RÜCKAUFWICKLUNG

Die Funktion "SLOW FORWARD/REVERSE" zum langsamen Vorlauf/Rückaufwicklung des DVD Inhaltes aufrufen.
 DVD

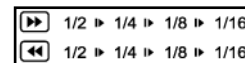

■ Taste (STEP/SLOW) während der Wiedergabe drücken: die Wiedergabe wird langsam erfolgen und der Ton wird deaktiviert

VCD

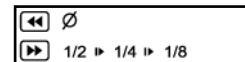

■ Premere ripetutamente il tasto (REW) o (FWD).

■ Taste (PLAY/PAUSE) zur Wiederaufnahme der normalen Wiedergabe drücken.

FRAME-BY-FRAME WIEDERGABE

- Zweimal die Taste PLAY/PAUSE (PLAY/PAUSE) während der Wiedergabe drücken.
- Wiederholt die Taste (NEXT) oder (PREV): drücken: es wird so je ein Bildausschnitt (oder Frame) wiedergegeben.
- Taste PLAY/PAUSE (PLAY/PAUSE) zur Wiederaufnahme der normalen Wiedergabe drücken..

2. DVD LESEGRÄT (BASISVORGÄNGE)

ANSICHT DES WIDERGABESTATUS

Es können auf dem Bildschirm folgende Wiedergabearten angezeigt werden: Titel (Title), Kapitelnummer (Chapter Number), Wiedergabezeit (Playing time), Scheibe (Disc).

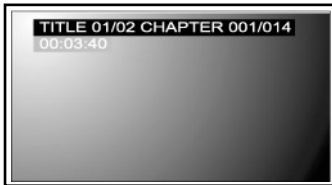

- Taste (DISPLAY) während der Wiedergabe drücken. Auf dem Bildschirm erscheinen Informationen bezüglich der Scheibe (Disc), des Kapitels (Chapter) (für DVD's), der Spur (Track) (für Audio CDs) und der Zeit (Time).
- Zum deaktivieren von OSD erneut Taste (DISPLAY) drücken..

WAHL DER UNTERTITEL

Es kann für die Untertitel eine unterschiedliche Sprache als jene, welche bei Anfangseingaben gewählt wurde aufgerufen werden. Diese Funktion gilt nur für Scheiben, welche für Untertitel mehrere Sprachen vorsehen.



- Taste (SUB) während der Wiedergabe drücken. Es erscheint ein Banner mit Angabe von Informationen bezüglich der Untertitel. Für Default sind die Untertitel deaktiviert. Wenn die Scheibe keine Untertitel vorsieht erscheint das Symbol Ø
- Wiederholt Taste (SUB) bis zum Erscheinen gewünschter Sprache drücken.
- Zum deaktivieren der Funktion Untertitel, Taste (SUB) bis zum Erscheinen der Angabe "Subtitle off" drücken.



■ Diese Funktion hängt von der Scheibe ab. Einige DVD's verhindern die Auswahl der Untertitel auch bei anwesender Funktion. In diesem Falle müssen die Untertitel mittels Scheibenmenü gewählt werden.

WIEDERHOLUNG EINES TITELS, KAPITELS (DVD) O DER EINER SPUR (CD AUDIO)

Ein Titel, ein Kapitel oder eine Sektion kann mehrmals wiederholt werden. Taste (RPT) während der Wiedergabe drücken. Bei Drücken dieser Taste erscheint folgendes Fenster auf dem Bildschirm:

DVD
CHAPTER ▷TITLE ▷ ALL ▷ REPEAT OFF

CD-DA
SHUFFLE ▷ TRACK ▷ ALL

MP3
SHUFFLE ▷ RANDOM ▷ SINGLE ▷ REPEAT ONE
▷ REPEAT FOLDER ▷ FOLDER

- Zur Wiederaufnahme der normalen Wiedergabe wiederholt die Taste (RPT) bis zum Erlöschen des Fensters drücken.



■ Die Wiederholungsmodalität könnte bei einigen Scheiben nicht funktionieren.

WIEDERHOLUNG EINER SPEZIFISCHEN SEKTION

- Während der Wiedergabe Taste (A-B) am Anfang gewünschter Sektion drücken.
- Taste (A-B) erneut am Ende der Sektion drücken. Auf dem Bildschirm erscheint die Ikone "AB" und die, zwischen den zwei Punkten enthaltene Sektion, wird kontinuierlich wiederholt.
- Zum Wiederholen der normalen Wiedergabe Taste (A-B) wiederholt drücken bis entsprechende Ikone auf dem Bildschirm erlischt.

2. DVD LESEGRÄT (BASISVORGÄNGE)

AUSWAHL DER SPRACHE

Es kann eine andere Sprache als jene, welche bei Anfangseinstellungen eingegeben wurde, gewählt werden. Diese Funktion ist nur aktiv in Scheiben, welche mehrere Sprachen vorsehen.



- Wiederholt die Taste (AUDIO) während der Wiedergabe zum Ändern der Sprache drücken.

EIN BILD ZOOMEN

- Taste (ZOOM) während der Wiedergabe drücken.
- Bei jedem Drücken der (ZOOM) Taste wird das Bild je nach folgender Reihenfolge vergrößert oder verkleinert:

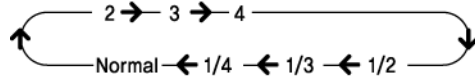

- Bei Drücken der Richtungstaste in Modalität ZOOM, ändert man den Bildschirmausschnittspunkt der Vergrößerung.
- Zur Wiederaufnahme der normalen Wiedergabe, wiederholt Taste (ZOOM) bis zum Erlöschen der Ikone auf dem Bildschirm drücken.

ÄNDERUNG DER BILDSCHNITTWINKELUNG

Einige DVD's enthalten Szenen, welche simultan aus verschiedenen Winkelungen aufgenommen wurden.

- Taste (ANGLE) auf der Fernbedienung, während der Wiedergabe drücken. Es erscheint die Ikone ANGLE. Bei nicht Verfügbarkeit einer anderen Winkelung des Bildausschnittes auf dem Bildschirm erscheint die Ikone (Ø).
- Sollten mehrere Bildschirmausschnittwinkelungen verfügbar sein, zeigt die Ikone ANGLE auch die Nummer des aktuellen Bildausschnittes und die Anzahl verfügbarer Bildausschnitte an.
- Erneut Taste (ANGLE) drücken um zu folgender Winkelung überzugehen.

2. MP3

WIEDERGABE EINER MP3 DATEI

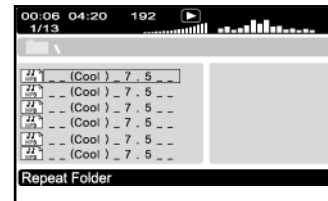

- Eine MP3 Scheibe mit der Etikette nach oben einlegen.
- Das MP3 Menü wird automatisch entsprechend der Struktur der Kartei (Directory) der verwendeten Scheibe angezeigt.
- Die Pfeiltasten AUF (▲) und AB (▼) verwenden um gewünschte Kartei aufzurufen.
- Taste (ENTER) zur Bestätigung drücken. Es wird so die Liste der, in der Kartei enthaltenen Dateien angezeigt.



NOTE

- Die MP3 Datei muss ISO 9660 oder JOLIET formatiert werden.
- Der Name der Datei darf keine speziellen Symbole enthalten (/ , \ , ; , * , ! , " , < , > , | , ...).
- Geschützte MP3 Dateien können nicht überspielt werden.
- Einige MP3 Dateien können nicht wiedergegeben werden. Dies hängt von der Aufnahmeart ab.

3. JPEG

ANSICHT EINER JPEG DATEI

Bei Ladung einer JPEG Datei wird auf dem Bildschirm der Index des Inhaltes angezeigt. Es bestehen 12 Übergangsmodalitäten.

1. Bild wählen

Gewünschtes Bild mittels Pfeiltasten AUF (▲) und AB (▼). wählen. Aufgerufenes Bild erscheint auf dem Bildschirm.

2. Rotation eines Bildes

Es bestehen 4 Bild Rotationsmodalitäten: links (Left), rechts (Right), Umdrehen (Invert), Spiegelung (Mirror).

- Pfeil AUF (▲): Umdrehung
- Pfeil AB (▼): Spiegelung
- Pfeil LINKS (◀): Rotation nach links
- Pfeil RECHTS (▶): Rotation nach rechts

TV TFT LCD 10.2" UND DVD LESEGERÄT

Zufuhr	12V DC
Stromverbrauch	Max 3.0, 36W (mit integrierter Beleuchtung)
System	NTSC/PAL/MULTI
Betriebstemperatur	-5°C ~ +55°C
Einlagerungstemperatur	-20°C ~ +80°C
LCD Paneel	10,2 Zoll
Auflösung	800 (L) RGB X 480 (A) Pixel
Ansichtswinkel	S/D: ±60°, SU +50°, GIÙ -60°
Video Ausgang	1.0 Vp-p (75_)
Audio Ausgang	1 Vrms (1KHz)
Geeignete Scheiben	DVD
	VIDEO CD
	SUPER VCD
	MP3
Bemessung	11,38" (L) X 11,14" (A) X 1,80" (P)



GARANTIE

MODELL	<input type="text"/>	PRODUKT N°	<input type="text"/>
DAUER DER GARANTIE	<input type="text"/>		
AUSGANG	<input type="text"/>	KAUFDATUM	<input type="text"/>
WIEDERVERKÄUFER	GESCHÄFT	<input type="text"/>	NAME
	TEL	<input type="text"/>	
KUNDE	ANSCHRIFT	<input type="text"/>	
	TEL.	<input type="text"/>	
	NAME	<input type="text"/>	

Vorliegendes Formular aufmerksam ausfüllen. Es gibt das Recht auf kostenlosen Kundendienst während der Garantieperiode entsprechend angegebener Daten.