

MULTIMEDIA NAVIGATION RECEIVER

BENUTZERHANDBUCH

M-DL4000



MACROM

Contents

Sicherheitshinweise	1-2	Anruf annehmen.....	13
Produktübersicht.....	3	Bluetooth-Einstellungen.....	13
Vorderes Bedienfeld.....	3	Bluetooth-Audio-Funktionen.....	13
Fernbedienung	4	Einstellungen.....	14
Fernsteuerung.....	5	Allgemein.....	14
Handbremse	5	Audio.....	14
Einschalten / Ausschalten	5	Uhrzeit	14
Lautstärkeeinstellung.....	5	Sprache.....	15
Akustische Signaltonbestätigung.....	5	Video.....	15
Quellenauswahl.....	5	Lautstärke	15
Audio-Steuerung	6	Kalibrierung.....	16
Equalizer-Menü.....	6	SWC-Programmierung.....	16
Equalizer-Voreinstellung.....	6	Sonstige Modi.....	17
Einstellungen Equalizer-Menü.....	6	Hilfseingänge.....	17
Einstellung von Fader und Balance.....	6	Reset.....	17
Radio	7	Ersatz Sicherung.....	17
Übersicht Radio.....	7	Spezifikationen	18-19
Öffnen des Radio-Modus.....	7	Problemlösung	20
Auswahl des RF-Bereichs	7	Elektrischen Verbindungen.....	21
Abstimmung	7	Konformitätserklärung	22
Voreingestellte Sender.....	8		
Lokale Suche.....	8		
AF-Funktionen.....	8		
EON (Enhanced Other Networks).....	8		
TA-Funktion.....	8		
CT (Clock Time)	8		
PTY-Funktion.....	8		
Wiedergabe-Modus	9		
Touch Screen-Steuerungen.....	9		
Steuerung der Wiedergabe.....	9		
Anschluss eines USB-Geräts	9		
Entfernung des USB-Geräts.....	9		
Play/Pause.....	9		
Zurück/Vorwärts.....	9		
Audio-Wiedergabe.....	9		
Wiedergabe-Modus	10		
Audio-Wiedergabe von USB.....	10		
Video-Wiedergabe von USB	10		
Video-Wiedergabe von USB	11		
Wiedergabe von Bildern von USB.....	11		
Bluetooth-Modus.....	12		
Zuordnung von Bluetooth-Geräten	12		
Abtrennen von Bluetooth-Geräten	12		
Anruf ausführen	12		

Sicherheitsvorkehrungen

Vielen Dank, dass Sie sich für dieses Macrom-Produkt entschieden haben. Bitte lesen Sie diese Anleitungen aufmerksam durch, damit Sie den korrekten Betrieb des Produkts kennenlernen. Nachdem Sie die Anleitungen gelesen haben, bewahren Sie das Handbuch an einem sicheren Ort auf, um es später nochmals lesen zu können.

Die Einheit nur an Speisespannungen von 12 Volt mit negativer Erdung anschließen.

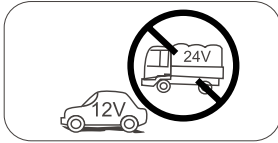

Die Einheit nicht installieren, wenn keine Fahrsicherheiten bestehen.

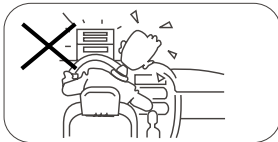

Die Funktion Video niemals im vorderen Bereich anwenden, während man fährt, um der Verletzung von Gesetzen und Vorschriften vorzubeugen, und die Gefahr von Verkehrsunfällen zu reduzieren. Die Videofunktion für die Rückfahrkamera ist gestattet.



Diese Einheit, Verstärker und Lautsprecher dürfen weder Feuchtigkeit noch Wasser ausgesetzt werden, um elektrische Funken

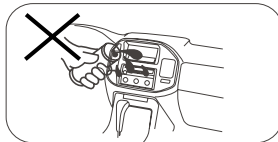

Die Sicherung am Speisekabel nicht austauschen, ohne vorher die Anleitungen gelesen zu haben; der Ersatz mit einer ungeeigneten Sicherung kann Schaden an der Einheit oder Brand verursachen.

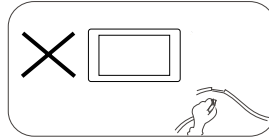

Falls einer der folgenden Fälle auftreten sollte, das Gerät nur einmal ausschalten und an den Kundendienst oder den Wiederverkäufer / Händler zu schicken, wo es gekauft wurde.

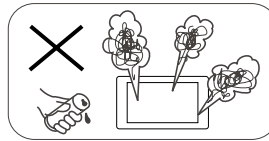

- (a). Wasser oder anderes Hindernis im Gerät;
- (b). Rauch;
- (c). c) Eigenartiger Geruch.

Um sicheres Fahren zu gewährleisten, sollte die Lautstärke nicht zu hoch eingestellt werden, um Notsituationen hören zu können..

Sicherheitsvorkehrungen

1. Das Gerät darf ohne die Hilfe eines Fachmanns nicht zerlegt oder verändert werden. Für Einzelheiten und alle Bedürfnisse wenden Sie sich an ein beliebiges Geschäft / Händler von Auto-Audiogeräten.
2. Wenn das vordere Bedienfeld oder der TFT-Bildschirm verschmutzt sein sollte, entfernen Sie den Fleck mit einem sauberen Tuch und einem neutralen Reinigungsmittel. Die Verwendung eines rauen Tuchs oder eines nicht neutralen Reinigungsmittels kann Kratzer oder Verblässen der Farbe verursachen.
3. Sobald ein beliebiges ungewöhnliches Verhalten des Geräts bemerkt wird, sollte man für die Lösung der Probleme das Handbuch zurate ziehen. Falls keine relevante Information gefunden wird, die Taste [RESET] am vorderen Bedienfeld drücken, um die Fabrikeinstellungen wiederherzustellen.
4. Wenn Sie Ihr Auto für lange Zeit im Warmen oder im Kalten geparkt haben, sollten Sie vor dem Einschalten des Geräts abwarten, bis die Temperatur im Autoinneren wieder auf die Temperatur gesunken ist, auf der sie sich vor dem Einschalten des Geräts befand.
5. Die Benutzung der Heizung im Auto in einem Raum mit niedriger Temperatur kann die Gerinnung der Körner verursachen, die sich im Gerät befinden. Benutzen Sie daher das Gerät in dieser Situation nicht, werfen Sie die CD aus und entfernen Sie die Körner von ihr. Falls das Gerät auch nach wenigen Stunden noch nicht funktionieren sollte, kontaktieren Sie bitte den Kundendienst.
6. Starke Aufpralle auf den LCD-Schirm vermeiden, wenn er geöffnet ist, um Schäden an inneren Mechanismen zu verhindern.
7. Um Schäden am Bildschirm zu vermeiden, diesen nicht mit spitzen Gegenständen berühren.
8. Um eine eindeutige Demonstration und einer Alternative für das einfache Verständnis des Betriebs dieses Geräts zu bieten, werden grafische Darstellungen verwendet. Diese Darstellungen können leicht von den realen Abbildungen, die auf dem Bildschirm gezeigt werden, abweichen.

Informationen zur Entsorgung der Einheit



Dieses Produkt trägt das selektive Sortiersymbol für Elektro- und Elektronik-Altgeräte (WEEE).

Dies bedeutet, dass dieses Produkt beim Kauf eines neuen Produkts zu den örtlichen Sammelstellen gebracht oder an den Händler zurückgegeben werden muss, im Verhältnis eins zu eins (oder eins zu Null, wenn die Außendimension weniger als 25 cm beträgt) Richtlinie 2012/19 / EG, um recycelt oder demontiert zu werden, um die Auswirkungen auf

die Umwelt zu minimieren.

Für weitere Informationen wenden Sie sich bitte an Ihre lokalen oder regionalen Behörden.

Elektronische Produkte, die nicht im selektiven Sortierprozess enthalten sind, sind aufgrund des Vorhandenseins gefährlicher Stoffe für die Umwelt und die menschliche Gesundheit potenziell gefährlich.

Die rechtswidrige Entsorgung des Produkts ist mit einer Geldbuße gemäß den geltenden Rechtsvorschriften verbunden.



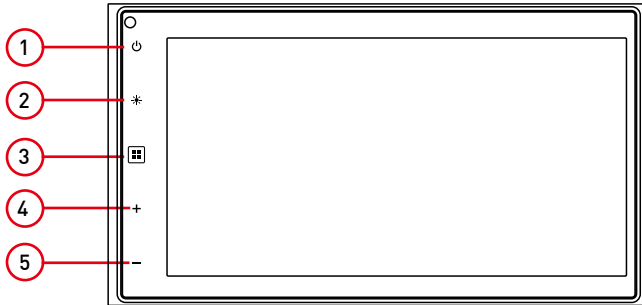

Produktübersicht

Vorderes Bedienfeld



Hinweis:

Die Abbildungen in diesem Handbuch sind nur indikativ und können sich vom wirklichen Produkt unterscheiden.

1. [] Button
Turn the unit on.
Press and hold to turn the unit OFF
2. [] Button to adjust the brightness of screen.
3. [] Menu Button
Press to display the main menu
4. [] Button
Increase the volume level.
5. [] Button
Decrease the volume level.

Produktübersicht

Fernbedienung

1. Einschalten, Ausschalten und STUMMFUNKTION
2. Schnell vorwärts/nachfolgenden Radiosenders
3. Scheibe-Auswerfen
4. Vorherige/ Suchen
5. Wiedergabe/Pause
6. Stoppen
7. Schnell Rückkehr/ Radiosender suchen
8. Voreingestellte Sender (1)
9. Wiederholung der Wiedergabe/voreingestellte Sender (2)
10. Veränderung des DVD/VCD Audio Stroms/ voreingestellte Sender (5)
11. DVD Untertitel/voreingestellte Sender (6)
12. das Hauptmenü anzeigen.
13. Zufällige Wiedergabe/Sender-Voreinstellung (3)
14. DVD/VCD Hauptmenü/ voreingestellte Sender (4)
15. DVD Titel
16. Lautstärke
17. Vorwärts/Suchen
18. Scannen/voreingestellte Scannen des automatischen Speichers (langes Drücken)
19. Der RF- Bereich des Empfangsgerätes auswählen

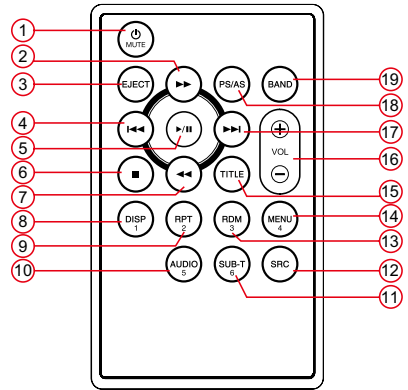

Batterie deinstallieren
Schieben Sie das Batteriefach unten an der Rückseite der Fernbedienung heraus.
Batterie installieren
Verwenden Sie nur die Knopfzelle CR2025 (3V) ". Setzen Sie die Batterie entsprechend den Polen (+) und (-) in die Batterieablage ein.

Warnung

WARNUNG: Batterien (Batteriepack oder Batterien) sollten nicht übermäßiger Hitze wie Sonne, Feuer oder ähnlichem ausgesetzt werden.

VORSICHT: Explosionsgefahr, wenn die Batterie nicht ordnungsgemäß ersetzt wird. Ersetzen Sie nur durch den gleichen oder einen gleichwertigen Typ.



Ordnungsgemäße Entsorgung dieses Produkts. Diese Kennzeichnung weist darauf hin, dass dieses Produkt nicht mit anderen Haushaltsabfällen in der gesamten EU entsorgt werden darf.

Um zu verhindern, dass unkontrollierte Abfallentsorgung die Umwelt oder die menschliche Gesundheit schädigt, recyceln Sie sie verantwortungsvoll, um die nachhaltige Wiederverwendung von Materialressourcen zu fördern. Um Ihr gebrauchtes Gerät zurückzugeben, verwenden Sie bitte das Rückgabe- und Sammelsystem oder wenden Sie sich an den Händler, bei dem das Produkt gekauft wurde.

Sie können dieses Produkt für ein umweltfreundliches Recycling verwenden.

VORSICHT

Nehmen Sie die Batterie nicht auf, chemische Gefahr

Dieses Produkt enthält eine Knopfzellenbatterie. Wenn die Knopfzellenbatterie verschluckt wird, kann sie in nur 2 Stunden schwere Verbrennungen verursachen und zum Tod führen.

Bewahren Sie neue und gebrauchte Batterien außerhalb der Reichweite von Kindern auf.

Wenn das Batteriefach nicht richtig schließt, verwenden Sie das Produkt nicht mehr und halten Sie es von Kindern fern.

Wenn Sie glauben, dass Batterien verschluckt oder in einem Körperteil aufbewahrt wurden, suchen Sie sofort einen Arzt auf.

Hinweise zur Verfügung

Werfen Sie Ihre alte Einheit nicht in den Müll!

Verwenden Sie die verfügbaren Rückgabe- und Sammelsysteme, um alte Geräte, Fernbedienungen und gebrauchte Batterien zu entsorgen.

Basic Operations

Handbremse

- Schließen Sie das Kabel "BRAKE" an den Schalter der Handbremse an, um die Videodateien auf dem TFT-Monitor anzuzeigen. Ziehen Sie die Handbremse für die Anzeige der Videos an.
- Wenn die Handbremse nicht angezogen ist, zeigt der Monitor "Achtung!!!" an. Zu Ihrer Sicherheit ist die Anzeige von Videos deaktiviert. Das Anziehen der Handbremse hindert den Fahrer am Ansehen von Inhalten während der Fahrt. Die hinteren Bildschirme sind von dieser Hinderung nicht betroffen.

Einschalten / Ausschalten

Drücken Sie die Taste [] an der Vorderseite, um das Gerät einzuschalten. Die Tasten an der Vorderseite leuchten auf und der aktuelle Modus wird auf dem LCD angezeigt. Halten Sie die Taste gedrückt, um das Gerät auszuschalten.

Lautstärkeeinstellung



Um die Lautstärke zu erhöhen oder zu verringern, drücken Sie die Taste [+] oder [-] an der Frontblende. Der Lautstärkebereich reicht von "0" bis "40". Der TFT-Bildschirm zeigt die Lautstärke für 3 Sekunden an.

Akustische Signaltonbestätigung

Ein akustischer Signalton bestätigt jede Funktionswahl. Der Signalton kann über das Setup-Menü deaktiviert werden.

Quellenauswahl

Die Taste [MENU] auf dem vorderen Paneel oder [SRC] auf der Fernbedienung drücken, um die verfügbaren Schallquellen anzuzeigen.

1. Berühren Sie[] oder [], um die vorherige oder nachfolgende Menüseite anzuzeigen.
2. Symbol der Audio-Quellen
3. Uhr
4. Bluetooth-Status.
5. Datum.



Audio-Steuerung

Equalizer-Menü

Die Equalizer-Funktion erlaubt die einfache Einstellung Ihres Audio-Systems gemäß den akustischen Merkmalen Ihres Fahrzeugs.

Equalizer-Voreinstellung

1. Das Symbol [] in der Benutzerschnittstelle berühren, um den EQ-Modus zu öffnen
2. Die gewünschte EQ-Voreinstellung auswählen: [Optimal] / [Klassisch] / [Rock] / [Jazz] / [Techno] / [Pop].



Manuelle Einstellung des Equalizers

Um die EQ-Werte einzustellen, müssen Sie die Einstellungs-Cursor berühren und ziehen.

[Nutzer]: den gewünschten Audio-Effekt einstellen.











[Normal]: Auswahl des ursprünglichen Audio-Effekts.

[Reset]: Wiederherstellung der Einstellungen der Equalizer-Funktion.

[Loud: On / Off]: Wenn man bei geringer Lautstärke Musik hört, erhöht diese Funktion selektiv, die niedrigen und hohen Frequenzen.

Einstellung von Fader und Balance

Es ist möglich, die Balance vorwärts / rückwärts rechts / links der Lautsprecher und die Lautstärke des Subwoofers einzustellen, um einen ausgeglichenen Klangeffekt je nach Geschmack zu erzielen.

1. Den EQ-Modus öffnen:
Das Symbol [] in der Benutzerschnittstelle berühren, um den Einstellbildschirm anzuzeigen.
2. Die Lautstärke des Subwoofer einstellen:
Den Cursor [] / [] berühren oder ziehen, um die Subwoofer-Lautstärke von -8 bis +8 einzustellen.
3. Die Balance / Fader einstellen:
[] / [] / [] / [] berühren, um die Balance- / Fader-Wert von -14 bis +14 einzustellen.
[]: Vordere Lautsprecher
[]: Vordere Lautsprecher
[]: Lautsprecher links
[]: Lautsprecher rechts



Hinweis:

1. Die EQ-Voreinstellungen sind voreingestellt und können nicht verändert werden. Nur der Modus "Nutzer" kann personalisiert werden.
2. Der EQ-Modus wechselt automatisch in den Modus "Nutzer", wenn man die Werte verändert.
3. Der Subwoofer-Pegel hängt von den Equalizer-Einstellungen an und kann eingestellt werden.

Radio

Übersicht Radio

1. Anzeige der laufenden Radiofrequenz.
2. Rückkehr zum Hauptmenü.
3. Frequenz des aktuellen Radiosenders.
4. Voreinstellung gespeicherter Radiosender.
5. Kurzbefehl.
6. FM/AM-Breitband.
7. Für die Abstimmung des vorherigen Senders berühren
8. Direkte Eingabe der Radiofrequenz
9. Berühren, um den nachfolgenden Sender abzustimmen
10. Berühren, um das Untermenü zu öffnen.
11. Automatische Sendersuche.
12. Berühren für schnellen EQ-Zugriff.
13. Für die Aktivierung oder Deaktivierung der "Time Clock"-Synchronisationsfunktion über RDS-Daten.
14. Auswahl des Modus der Suche Lokal oder Fern.
15. Für die Aktivierung oder Deaktivierung der "TA"-Funktion.
16. Für die Anzeige der PTY-Liste.
17. Für die Aktivierung oder Deaktivierung der "AF"-Funktion.
18. Schließen des Optionen-Menüs.

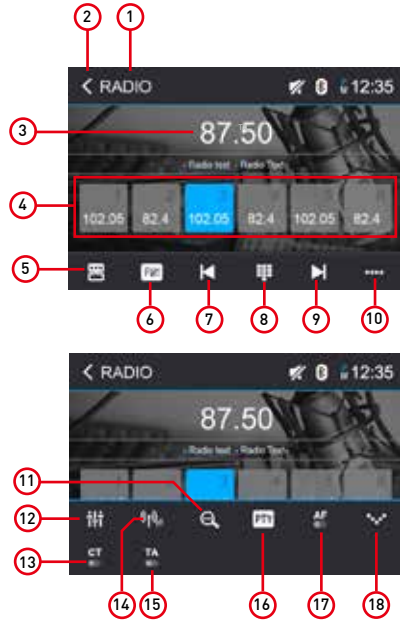

Öffnen des Radio-Modus

Das Hauptmenü öffnen und [Radio] auswählen.

Auswahl des RF-Bereichs

Wiederholt das Symbol [📶] auf der Benutzerschnittstelle berühren, um die RF-Bereiche unter FM1, FM2, FM3, AM1 und AM2 entlangzulaufen.

Abstimmung

Automatische Abstimmung

Während der automatischen Abstimmung wird die Frequenz automatisch gesucht.

Berühren Sie die Taste [◀] / [▶] auf der Benutzerschnittstelle, um einen vorherigen oder nachfolgenden Sender zu abstimmen.

Hinweis: Wenn man einen Sender erhält, stoppt die Suche und der Sender wird wiedergegeben.

Manuelles Abstimmen Methode 1:

Berühren Sie die Taste [◀] / [▶] auf der Benutzerschnittstelle länger als 1 Sekunde, um die Frequenz in Schritten von 50KHz abzuändern. Wiederholen Sie den Vorgang bis zum Erreichen der gewünschten Frequenz.

Methode 2:

1. Berühren Sie [🔢], um die numerische Tastatur anzuzeigen. Die gewünschte Frequenz des Radiosenders eingeben.
2. Berühren Sie [✖] zum Löschen.
3. Berühren Sie [OK] zum Bestätigen.

Radio

Voreingestellte Sender

Das Gerät verfügt über 5 Bänder, FM1, FM2, FM3, AM1, AM2, und jedes Band kann 6 Sender speichern, für insgesamt 30 Sender.

Automatische Suche der Sender

Berühren Sie [], um automatisch den Sender zu suchen und die 6 stärksten Sender des laufenden Bandes zu speichern.

Manuelles Speichern

1. Synchronisieren auf einen Sender.
 2. Berühren Sie [] Speichern.
 3. Einen der voreingestellten Kanäle von P1 bis P6 berühren, um die Auswahlgruppe zu speichern.
- Aufrufen eines voreingestellten Senders
1. Berühren Sie [Radio].
 2. Ein Band auswählen (falls erforderlich).

Lokale Suche

Das Symbol [] berühren und Lokal oder Fern auswählen.

Wenn das Symbol [Fern] angezeigt wird, werden nur die Sender mit einer starken Signalintensität erfasst. Die vordefinierte Einstellung ist „Fern“.

AF-Funktion

Die Liste der alternativen Frequenzen wurden in Kombination mit dem PI-Code verwendet (Identifikationscode des Programms), um die automatische Abstimmung zu unterstützen.

Bei Verwendung dieser Informationen ist das Radio in der Lage, automatisch eine andere Frequenz desselben Radiosenders zu suchen.

Hinweis:

- Die Suche der alternativen Frequenz könnte sich mit dem Radioempfang überlagern.
- Durch Deaktivierung der AF-Funktion kann man dieses Problem beheben.

TA-Funktionen

Die TA-Funktion (Traffic Announcement) ermöglicht dem Gerät den automatischen Empfang von Verkehrsinformationen. Die TA-Funktion kann von einem TP (Traffic Program) aktiviert werden, Sender der Informationen zum Verkehr übermittelt.

Wenn die TA-Funktion aktiviert ist und eine Meldung zum Verkehr empfangen wird, wird die derzeitige Wiedergabequelle mit der Meldung zum Verkehr umgeschaltet.

Das Gerät kehrt zur Originalquelle zurück, nachdem die Verkehrsmeldung empfangen wurde

CT (Clock Time)

Einige Sender übertragen die Uhrzeit und das Datum in das kodifizierte RDS-Signal. Die Uhrzeit wird automatisch eingestellt, wenn die „CT“ auf „ON“ eingestellt ist.

PTY-Funktion

PTY ist die Abkürzung für die Art des Programms, das von einem Code definiert wurde, um das übertragene Programm zu definieren (zum Beispiel Nachrichten oder Rock).

Die PTY-Optionen werden auf dem Bildschirm angezeigt. Um die PTY-Optionen anzuzeigen, die Bildlaufleiste und die Pfeile auf dem Bildschirm berühren.

Wenn eine Option PTY ausgewählt wurde (z.B. News), sucht das Radiogerät das verfügbare PTY-Programm. Wenn die geforderte PTY nicht gefunden wurde, kehrt das Gerät auf die ursprüngliche Radiofrequenz zurück.

Wiedergabe-Modus

Touch Screen-Steuerungen

Die berührungssensiblen Bereiche für die Wiedergabe von DVDs werden nachfolgend beschrieben:

- A: Rückkehr zum Hauptmenü
- B: Art der Scheibe
- C: Wiedergabe des Videos und Anzeige von Wiedergabeformationen
- D: Darstellung der Zeit
- E: Anzeige des Kontrollmenüs auf dem Bildschirm

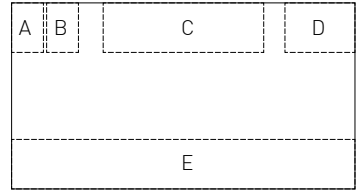

Steuerung der Wiedergabe

Um auf die Steuerungen auf dem Bildschirm zuzugreifen, den Bildschirm berühren, außer oben links und erneut berühren, um die Anzeige zu annullieren.

[••••] berühren, um alle Symbole der Funktionen anzuzeigen.

Anschluss eines USB-Geräts

1. Schließen Sie ein USB-Gerät an den rückseitigen USB-Anschluss an. Die Wiedergabe startet automatisch.

Entfernung des USB-Geräts

1. Wählen Sie eine andere Quelle im Hauptmenü.
2. Entfernen Sie das USB-Gerät.

Play/Pause

1. Durch Einfügen einer Scheibe, USB oder SD / MMC-Karte startet die Wiedergabe automatisch. Für die Filme auf DVD, falls in Menü angezeigt wird, die Taste [▶] drücken, um die Wiedergabe zu starten.
1. Für Pause [⏸] berühren. Für die Wiederaufnahme Wiedergabe [▶] berühren.
2. Springen durch Drücken der Taste auf vorherige / nachfolgende Track /Kapitel [◀◀] / [▶▶].

Zurück/Vorwärts

[◀◀] / [▶▶] auf dem Bildschirm berühren, um auf den vorherigen / nachfolgenden Track /Kapitel zu gelangen.

Die Grundsätze der Audio-Wiedergabe (MP3 / WMA) der Träger sind identisch für alle Quellen, Wählen Sie die gewünschte Quelle über das Hauptmenü.

Das Gerät wechselt in die gewünschte Quelle und beginnt die Wiedergabe.

Wenn die Audio-Wiedergabe nicht startet, berühren Sie das Symbol [☰], um auf das Verzeichnis der Ordner/Dateien zu gehen.

Audio-Wiedergabe

The principles of audio playback (MP3/WMA) from data carriers are identical for all sources.

Select the desired source via the main menu.

The device changes to the desired source and the playback starts.

Berühren Sie das Symbol [☰], um alle Ordner und

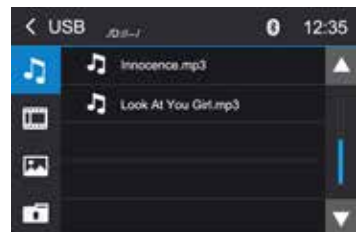

Wiedergabe-Modus

Audio-Wiedergabe von USB

Nach Starten eines Titels wird das Wiedergabe-Menü angezeigt.

1. Kurzbefehl.
2. Anzeige des Verzeichnisses der Ordner/Dateien.
3. Kurzes Drücken: vorheriger Titel. Langes Drücken: schnell zurück.
4. Unterbrechung und Fortfahren der Wiedergabe.
5. Kurzes Drücken: nachfolgender Titel. Langes Drücken: schnell vorwärts.

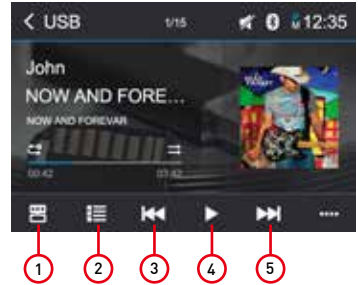

Berühren Sie [••••], um weitere Betriebsoptionen des Wiedergabemenüs anzuzeigen.

6. Anzeige-Equalizer
7. Starten und Beenden der Funktion REPEAT. Wiederholungsmodus:
Einen wiederholen → Ordner wiederholen → Alles wiederholen → wiederholen deaktivieren
8. Zufällige Wiedergabe.
9. Tastatur des Displays, um direkt die Nummer des gewünschten Titels einzugeben.

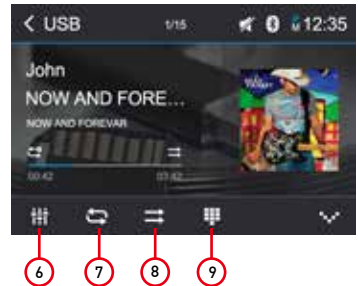

Video-Wiedergabe von USB

Wählen Sie die gewünschte Quelle aus dem Hauptmenü.

Das Gerät wechselt in die gewünschte Quelle und beginnt die Wiedergabe.

Wenn die Video-Wiedergabe nicht startet, berühren Sie das Symbol [≡], um auf das Verzeichnis der Ordner/Dateien zu gehen.

Berühren Sie das Symbol [📁], um alle Ordner und Dateien des Datenträgers anzuzeigen oder

Berühren Sie das Symbol [📁] um alle Audio-Dateien des Datenträgers anzuzeigen.

Wenn man einen Film auswählt, wird die Wiedergabe gestartet.

Während der Wiedergabe des Films ist das Wiedergabemenü verdeckt.

Berühren Sie kurz den Bildschirm, um das Wiedergabemenü erneut anzuzeigen.

Es wird das Wiedergabemenü angezeigt.

1. Kurzbefehl.
2. Anzeige des Verzeichnisses der Ordner/Dateien.
3. Kurzes Drücken: vorheriger Film. Langes Drücken: schnell zurück.
4. Unterbrechung und Fortfahren der Wiedergabe.
5. Kurzes Drücken: nachfolgender Film.

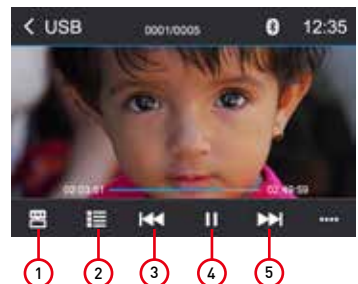

Wiedergabe-Modus

Video-Wiedergabe von USB

Berühren Sie [••••], um weitere Betriebsoptionen des Wiedergabemenüs anzuzeigen.

6. Wählen Sie die Sprache der Wiedergabe.
7. Equalizer des Displays.
8. Starten und Beenden der Funktion REPEAT.
9. Wiederholungsmodus:
Einen wiederholen → Ordner wiederholen → Alles wiederholen → wiederholen deaktivieren
10. Einstellung der Helligkeit, des Kontrasts und der Sättigung.
11. Tastatur des Displays, um direkt die Nummer des gewünschten Tites einzugeben.
11. Auswahl des Audio-Kanals der Wiedergabe.



Wiedergabe von Bildern von USB

Wählen Sie die gewünschte Quelle aus dem Hauptmenü.

Das Gerät wechselt in die gewünschte Quelle und beginnt die Wiedergabe.

Wenn die Wiedergabe nicht mit der Wiedergabe von Bildern beginnt, berühren Sie das Symbol [≡], um auf das Verzeichnis der Ordner/Dateien zu gehen.

Berühren Sie das Symbol [📁] um alle Ordner und Dateien des Datenträgers anzuzeigen oder

Berühren Sie das Symbol [🖼️] um alle Bilder des Datenträgers anzuzeigen.

Wenn man ein Bild auswählt, wird die Wiedergabe gestartet. Während der Wiedergabe ist das Wiedergabemenü verdeckt.

Berühren Sie kurz den Bildschirm, um das Wiedergabemenü erneut anzuzeigen.
Es wird das Wiedergabemenü angezeigt.

1. Kurzbefehl.
2. Anzeige des Verzeichnisses der Ordner/Dateien.
3. Vorheriges Bild.
4. Unterbrechung und Fortfahren der Wiedergabe.
5. Nachfolgendes Bild.



Berühren Sie [••••], um weitere Betriebsoptionen des Wiedergabemenüs anzuzeigen.

6. Zoom in / out.
7. Die Bilder Drehen.
8. Einstellung der Helligkeit, des Kontrasts und der Sättigung.
9. Tastatur des Displays, um direkt die Nummer des gewünschten Tites einzugeben.



Bluetooth-Modus

Über das Gerät ist es möglich mit Bluetooth-fähigen Telefonen Anrufe durchzuführen oder anzunehmen. Es ist auch möglich, Musik von einem Bluetooth-Gerät zu hören.

Zuordnung von Bluetooth-Geräten

Um ein Bluetooth-Gerät an die Einheit anzuschließen, ist es erforderlich, zuerst die Verbindung herzustellen. Das Verbindungsverfahren wird nur das erste Mal durchgeführt. Es ist möglich, bis zu fünf Geräte anzuschließen.

1. Aktivieren Sie die Bluetooth-Funktion auf dem Gerät.
1. Berühren Sie [], um den Pairing-Modus auf dem Gerät
2. zu aktivieren.
3. Das Scannen auf dem Bluetooth-Gerät starten und das Gerät "M-DL4000" starten.
4. Das Standard-Passwort "0000" eingeben.



Hinweis:

- Der Funktionsbereich zwischen der Einheit und einem Bluetooth-Gerät beträgt etwa 5 Meter.
- Machen Sie sich vor dem Anschluss eines Bluetooth-Geräts an diese Einheit mit den Bluetooth-Funktionen des Geräts vertraut.
- Die Kompatibilität mit allen Bluetooth-Geräten ist nicht garantiert.
- Jedes Hindernis zwischen dieser Einheit und einem Bluetooth-Gerät reduziert den Funktionsbereich.
- Halten Sie das Gerät von allen anderen elektronischen Geräten fern, die Interferenzen verursachen können.

Abtrennen von Bluetooth-Geräten

Um ein Gerät abzutrennen, berühren Sie []. Nach dem Drücken zeigt die Einheit einen Bildschirm an, der die angeschlossenen Geräte anzeigt. Durch Drücken des grünen Symbols "Plug" wird eine zuvor an das BT-Radio angeschlossene Telefon erneut verbunden. Durch Drücken des Symbols "Wastebin" neben einem Gerätenamen, löst sich das Telefon von der Einheit.



Hinweis:

- Das Gerät könnte sich abtrennen, wenn man sich vom Funktionsbereich entfernt.
- Wenn man sich wieder verbinden möchte, muss man sich wieder in den Funktionsbereich begeben.
- Wenn man das Gerät nicht automatisch verbinden möchte, [] berühren, anschließend [automatische Verbindung] auf [Off] einstellen. Für Details, siehe Abschnitt "Bluetooth-Einstellungen".

Anruf ausführen

1. Wählen Sie die Bluetooth-Funktion im Hauptmenü.
2. Schließen Sie das Gerät an die Einheit an.
3. Wählen Sie die Telefonnummer aus der folgenden Liste:
[Telefonbuch]
[Register der Anrufe]
[Verpasste Anrufe]
[Erhaltene Anrufe]
[Ausgeführte Anrufe]



Bluetooth-Modus

Anruf annehmen

Standardmäßig werden alle eingehenden Anrufe automatisch angenommen.

1. Wenn ein eingehender Anruf ankommt, erscheint die Nachricht "eingehender Anruf" auf dem Bildschirm.
2. Berühren Sie den Bildschirm und wählen Sie [📞] oder [📞]

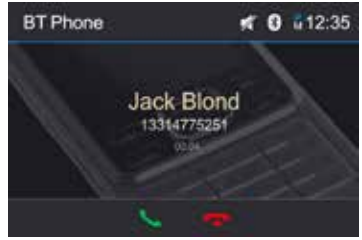

HINWEIS:

- Es ist möglich, die Anrufe manuell anzunehmen, indem man [Automatische Antwort] auf [OFF] stellt

Bluetooth-Einstellungen

Im Optionenmenü für Bluetooth, ist es möglich, die Grundeinstellungen für den Bluetooth-Modus einzustellen. Berühren Sie das Symbol [⚙️].

Es wird das <-Optionenmenü angezeigt. Bluetooth: Aktiviert oder deaktiviert die "Bluetooth"-Funktion".

Automatische Verbindung:

Aktiviert oder deaktiviert die Funktion "Auto Connect".

Automatische Antwort:

Aktiviert oder deaktiviert die Funktion " Automatische Antwort ". Code PIN:

Um den Paring-Code einzustellen. Synchronisierung des Telefons:

Für die Synchronisierung des Adressbuchs [OK] im Untermenü berühren

Die Synchronisierung des Adressbuchs kann einige Minuten dauern, um es in die Anfangseinstellung zu laden.



Bluetooth-Audio-Funktion

Bluetooth liefert ein erweitertes Verteilungsprofil (A2DP) für die Übertragung von Musik von einem Handy, manchmal MP3-Player genannt. Das Gerät erlaubt die Wiedergabe von Audio-Dateien vom eigenen Handy durch Verwendung der Bluetooth-Verbindung.

1. Kurzbefehl.
2. Vorheriger Titel.
3. Anhalten und Fortfahren der Wiedergabe.
4. Trennen der Verbindung vom aktuellen Gerät.
5. Nachfolgender Titel.
6. Equalizer.



Hinweis:

Während der Musikwiedergabe über Bluetooth ist es möglich, wenn man es wünscht, die numerischen Tasten auf dem Handy zu drücken. Ab diesem Moment stoppt der Musik-Player. Der TFT-Bildschirm zeigt während des Anrufs "Verbindung" an, das Audio wird auf das Gerät übertragen. Am Ende des Anrufs zeigt der Bildschirm das Musikwiedergabe-Menü an.

Wenn es einen eingehenden Anruf gibt, stoppt der Musikwiedergabe und der Bildschirm zeigt "Eingehender Anruf" an. Am Ende des Anrufs zeigt der Bildschirm das Musikwiedergabe-Menü an.

Einstellungen

Allgemeine Einstellungen

1. Drücken Sie [] auf der Seite der Einstellungen.
2. Berühren, um eine Einstellung zu markieren, um eine Option anzuzeigen/auszuwählen

Allgemeine Einstellungen	Optionen	Beschreibung
Radio-Gebiet	USA/Asia/Japan/Europe/Europe LW/Oirt	Auswahl der Region entsprechend Ihrer Position.
Bereich Radio	Fern	Auswahl lokal, um nur Sender mit einem extrem starken Signal zu empfangen.
	Lokal	
Beep	On	Aktiviert ein akustisches Signal, jedes Mal, wenn man eine Taste drückt.
	Off	Deaktiviert das akustische Signal
Kalibrierung	Beginn	Kalibrierung des Touchscreens.
Kurzbehl	Einstellung des Kurzbefehls.	
SWC	Programmierung Steuerungen am Lenkrad	
Werkseinstellungen	Wiederherstellen der vordefinierten Einstellungen.	
Farbe Benutzerschnittstelle	Abändern der Farbe der Benutzerschnittstelle	





Audio-Einstellungen

1. Drücken Sie [].
2. Berühren Sie wiederholt eine Option, um den Wert abzuändern.

Audio-Einstellungen	Optionen	Beschreibung
Subwoofer	On	Aktiviert den Subwoofer.
	Off	Deaktiviert den Subwoofer.
Subwoofer Filter	80Hz	Auswahl des Schnitts für den Tiefpassfilter des Subwoofers.
	120Hz	
	160Hz	
Loudness	On	Aktiviert die Lautstärke
	Off	Deaktiviert die Lautstärke
Einstellungen Loudness	400Hz	Wählen Sie die Mittel-Frequenz der Lautstärke.
	800Hz	
	2.4KHz	

Einstellungen Uhrzeit

1. Berühren Sie [].
2. Berühren Sie wiederholt eine Option, um den Wert abzuändern.

Einstellungen Uhrzeit	Optionen	Beschreibung
Datum	Y/M/D	Berühren Sie [] oder [], um Jahr, Monat und Tag abzuändern
Uhr-Modus	24Hr/12Hr	Berühren Sie [12Hr] oder [24Hr], um den Uhr-Modus abzuändern.
Uhrzeit	H/M	Berühren Sie [] oder [], um die Stunde und die Minuten abzuändern.

Hinweis:

Wenn das Datum/Uhrzeit eingestellt ist, berühren Sie [Speichern] zum Bestätigen oder [Annullieren] zum verlassen.

Einstellungen

Sprach-Einstellung

1. Berühren Sie [].
2. Berühren Sie wiederholt eine Option, um den Wert abzuändern.

Spracheinstellung	Beschreibung
OSD	Wählen Sie die Sprache des Menüs

Video-Einstellungen

1. Berühren Sie [].
2. Berühren Sie wiederholt eine Option, um den Wert abzuändern.

Video-Einstellungen	Optionen	Beschreibung
Video- Proportionen	Full	Einstellung des Verhältnisses der Video-Proportionen.
	Normal	
Erfasst die Handbremse	On	Video deaktiviert.
	Off	Video aktiviert..
Einstellungen	Enter	Berühren Sie[+] oder [-], um die Helligkeit, den Kontrast und die Sättigung einzustellen.
Info Version	Enter	Zeigt die Informationen zur aktuelle Version an.

Einstellungen Lautstärke Lautstärke

Es ist möglich, eine andere Lautstärke je nach Modus auszuwählen.

1. Berühren Sie [], um das Untermenü der Einstellung der Lautstärke anzuzeigen und auf dieses zuzugreifen.
 2. Wählen Sie die einzustellende Quelle.
 3. Das Lautstärkenintervall liegt zwischen "00" und "06"
- Wenn der Audio-Modus geändert wird, erhöht oder reduziert sich die Lautstärke automatisch.
4. Berühren Sie die obere linke Ecke [<], um das Einstellungs Menü zu verlassen.

Einstellungen

Kalibrierung

Wenn der Touchscreen nicht empfindlich genug ist oder nicht ordnungsgemäß funktioniert, ist es erforderlich, den Bildschirm mit der Kalibrierungsfunktion zu kalibrieren.

Um den Touchscreen zu kalibrieren, wie folgt vorgehen:

1. Berühren Sie [Start] zum Betreten.
2. Berühren Sie [Annullieren] zum Verlassen.
3. Halten Sie die Mitte [+] für 2 Sekunden gedrückt, die Taste [+] verschiebt sich automatisch.
4. Nach dem Berühren der Mitte [+] müssen Sie den wie in der Abbildung dargestellten Lauf befolgen. Nach Abschluss der Schritte 1 bis 5, berühren Sie [OK], um den Modus der Kalibrierung zu verlassen.

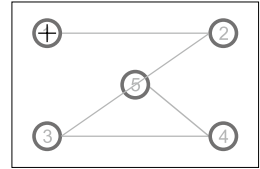

Programmierung Steering Wheel Control

Die folgenden Steuerungen sind in den meisten Fahrzeugen verfügbar.

1	2	3	4	5	6
Volume +	Volume -	Mute	Next	Prev	Play
7	8	9	10	11	12
Home	Preset +	Preset -	Band	Source	Answer

Berühren Sie [Enter] und es wird das SWC-Menü angezeigt.

Es ist möglich, bis zu 12 Steuerfunktionen des Lenkrads über die integrierte SWC-Schnittstelle zu programmieren. Nicht alle Funktionen können in jedem Fahrzeug unterstützt werden.

1. Vor der Programmierung ist es erforderlich, die SWC-Schnittstelle zu löschen / erneut einzustellen, indem man das Symbol [Reset] drückt.
2. Definieren Sie die Steuerfunktionen am Lenkrad durch Drücken einer Nummer 1 ~ 12, drücken Sie anschließend eine Funktion aus den verfügbaren. Es wird ein Häkchen in Entsprechung zur Nummer und der Funktion angezeigt. Wiederholen Sie die Konfiguration bis zum Abschluss aller Steuerfunktionen des Lenkrads.

Hinweis:

Definition einzig der auf dem Lenkrad verfügbaren Funktionen

3. Um das Programm abzuschließen, berühren Sie das Symbol [Programm]. Anschließend wird gefordert, jede Taste auf dem OE-Lenkrad zu drücken (für eine Sekunde), so dass das Gerät die entsprechende Funktion speichern kann.
4. Das Erlernen /SWC-Programmierung ist nun abgeschlossen.
5. Berühren Sie [<] zum Verlassen.



Sonstige Modi

Hilfeingänge

Audio- / Videogerät

Der Eingang AV wird für die Wiedergabe von Audio / Video von einem externen Gerät verwendet, das mit RCA-Anschlüssen auf der Rückseite der Einheit angeschlossen ist.

Es ist möglich, ein externes Audio- / Videogerät an das Gerät anzuschließen.

1. Schließen Sie das externe Gerät mit dem mitgelieferten AV-Kabel an.
2. Berühren Sie die obere linke Ecke, um das Hauptmenü anzuzeigen.
3. Berühren Sie [AV /], um auf externes Gerät zuzugreifen.

Hinweis:

1. Das Audio- / Videogerät muss an das Gerät unter Verwendung eines Audio- / Video-Adapterkabels, das separat erhältlich ist, angeschlossen werden.
2. Das Video wird nur wiedergegeben, wenn die Handbremse des Fahrzeugs aktiviert ist. Die Handbremse muss angeschlossen sein, damit diese Funktion funktioniert.

Ersatz der Sicherung

Falls sich die Einheit nicht einschaltet, könnte die Sicherung beschädigt sein und muss ersetzt werden.

1. Die Einheit vom Armaturenbrett nehmen.
2. Alle elektrischen Anschlüsse überprüfen.
3. Eine Sicherung, die der Stromstärke der beschädigten Sicherung entspricht, kaufen.
4. Die Sicherung ersetzen und überprüfen, dass die Einheit von der Stromversorgung abgetrennt ist.

Spezifikationen

Allgemein

Versorgungsspannung	12V ==
Betriebsspannungsbereich	10.5 - 15.8V ==
Maximaler Strompegel.....	15A
Masse-System	Minuspol der Autobatterie
Abmessungen (LXAXP)	178.5X101.5X166mm
Gewicht (Haupteinheit).....	1.8kg

FM

Signal-Rausch-Verhältnis	≥55dB
Restgeräuschempfindlichkeit (S/N=30dB)	18dBμV
Frequenzgang (±3dB)	20Hz~12.5KHz
Sendersuchebene	20~28dBμV
Verzerrung	≤1.0%
Stereo-Trennung (1KHz)	≥25dB
Antennenimpedanz	75Ω
Frequenzbereich.....	87,5 /108,0MHz

AM

Restgeräuschempfindlichkeit (S/N=20dB)	35dBμV
Frequenzgang (±9KHz)	≥50dB
Frequenzbereich.....	522/1620KHz

BT

Frequenzgang	2,480 GHz
EIRP power	4,40 dbm

LCD

Abmessung des Bildschirms	6.2 inches(16:9)
Auflösung des Bildschirms	800X480dots

Verstärkter Ausgang

Verzerrung (line out).....	≤0.1%
Frequenzgang (±3dB)	20Hz~20KHz
Maximale Ausgangsleistung	4×45W
Load Impedance	4Ω

AUX IN

Verzerrung	≤0.5%
Frequenzgang (±3dB)	20Hz~20KHz
Audio-Eingangspiegel	0.5Vrms

Audio

Audio-Ausgangsimpedanz	100Ω
Audio-Ausgangspegel	2Vrms(Max)

Video

Video-Eingangspiegel (CVBS)	1.0±0.2V
Video-Eingangsimpedanz.....	75Ω
Video-Ausgangsimpedanz	75Ω
Video-Ausgangsebene	1.0±0.2V

Softwareversion

MCU.....	Ver 0,70
----------	----------

Betriebs- und Lagerumgebung

Betriebstemperatur	-20°C ~ +60°C
Lagertemperatur	-30°C ~ +80°C
Betriebsluftfeuchtigkeitsstufe	45%~80%RH
Lagerluftfeuchtigkeitsstufe.....	60%~90%RH

Spezifikationen

Unterstützte Formate:

- USB – Formatierung oder externe Speicher: FAT16,FAT32
- Bit rate Mp3: 32-320 Kbps
- bis zu maximal 8 Ebene stapelbare Ordner
- Anzahl der Alben/Ordner: maximal 99
- Anzahl an Tracks/Titel: maximal 999
- ID3 tag v2.0 oder höher
- Dateinamen in Unicode UTF8 (maximale Länge:128 bytes)

Nicht unterstützte Formate:

- leere Alben: ein leeres Album ist ein Album, das keine MP3-Dateien enthält, diese werden nicht auf dem Display angezeigt.
- die nicht unterstützten Dateiformate werden ignoriert. Zum Beispiel die Word-Dokumente (.Doc) oder mp3-Dateien mit .dlf-Endung werden ignoriert und nicht wiedergegeben.
- Audio-Datei AAC,WMV,PCM.

Unterstützte MP3-Disc-Formate:

- ISO9660, Joliet
- maximale Anzahl an Titeln: 512 (je nach Länge des Dateinamens)
- maximale Anzahl an Alben: 255
- unterstützte Abtastraten: 32kHz, 44.1kHz, 48kHz
- unterstützte Bit-rate: 32-320Kbps

Unterstützte Video-Formate:

- MPEG
- RMVB

Problemlösung

Bitte konsultieren Sie, wenn das Gerät Anomalien aufzeigt, die folgenden Punkte, bevor Sie den Kundenservice anrufen.

Problem	Ursache	Lösung
Allgemein		
Das Gerät schaltet sich nicht ein	Durchgebrannte Sicherung	Neue Sicherung mit korrektem Wert installieren.
	Durchgebrannte Batteriesicherung	Neue Sicherung mit korrektem Wert installieren.
	Vorgang nicht erlaubt	Das Gerät zurücksetzen
Ausgangspegel niedrig oder fehlt	Verbindung Audio-Ausgang nicht korrekt.	Verkabelung überprüfen
	Eingestellte Lautstärke zu niedrig	Lautstärke erhöhen
	Lautsprecher beschädigt	Beschädigte Lautsprecher ersetzen
	Pegel der Lautstärke unausgewogen	Rechte und linke Audio-Balance überprüfen
	Verkabelung Lautsprecher in Kontakt mit Metallteilen des Fahrzeugs.	Isolieren Sie alle Verbindungen der Kabel der Lautsprecher.
Klangqualität schlecht oder verzerrt	Raubkopie wird verwendet	Nur Original-Scheiben verwenden
	Leistung der Lautsprecher für dieses Gerät nicht geeignet	Lautsprecher ersetzen
	Falsche Verbindungen	Verkabelung überprüfen
	Lautsprecher im Kurzschluss	Verkabelung überprüfen
Das Gerät setzt sich zurück, wenn man den Motor des Fahrzeugs ausschaltet	Verbindung Verkabelung ACC und BATT falsch	Verkabelung überprüfen
TFT monitor		
Warnhinweise werden zu jeder Zeit	Verkabelung der Handbremse ist falsch.	Verdrahtung überprüfen und korrigieren.
Blinkendes Bild oder Störungen erscheinen auf dem Bildschirm	Das Farbsystem der DVD-Disk zeigt den Monitor nicht an.	Stellen Sie das Farbsystem der DVD-Disk durch Zurückspielen oder den verwendeten Monitor.
	Raubkopie wird verwendet.	Original-Disk verwenden.
	Video-Kabel ist beschädigt.	Kabel ersetzen.
	Unschonungsmäßige Videosignalverbindungen.	Verdrahtung überprüfen und korrigieren.

Elektrischen Verbindungen

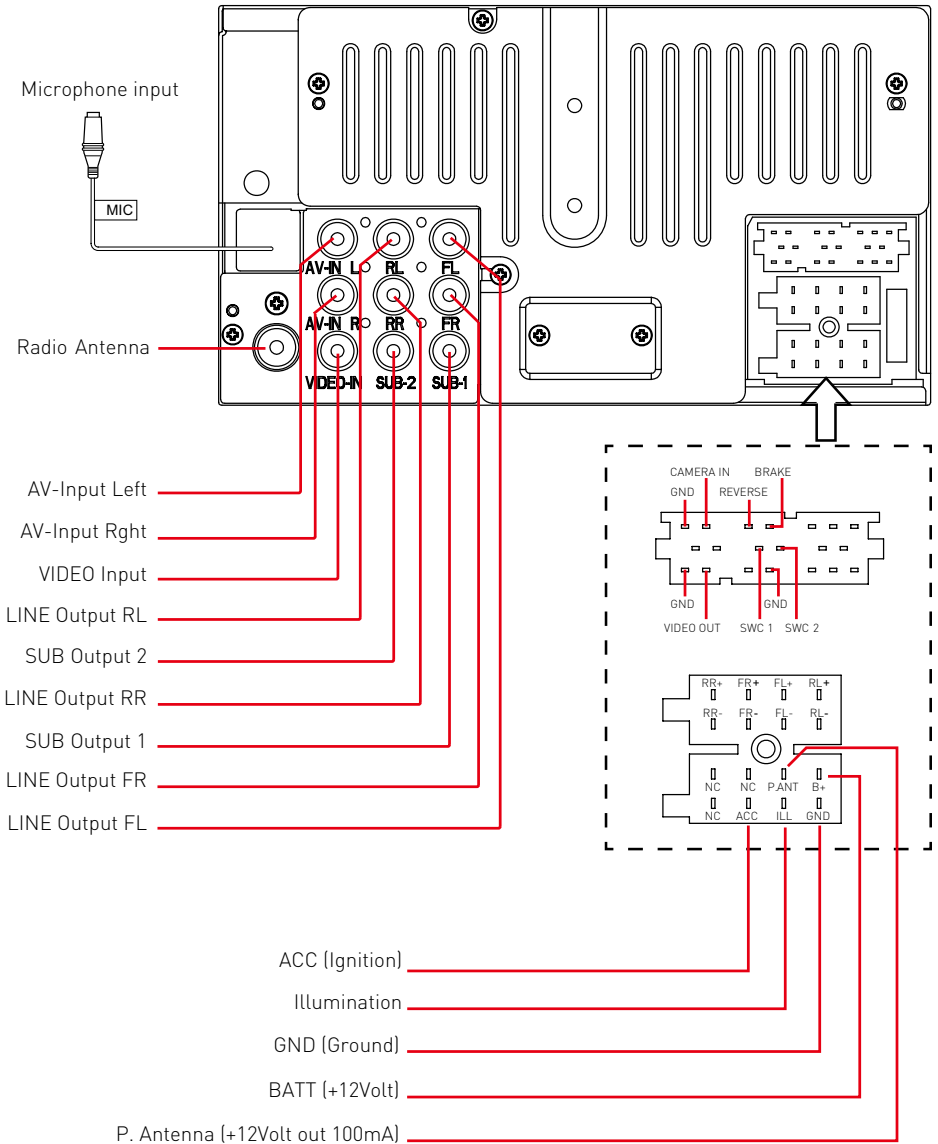

Konformitätserklärung



Es gibt keine Nutzungsbeschränkungen.

Der Hersteller Aldinet S.p.A erklärt, dass die Art der Funkausrüstung - Multimedia Navigation Receiver, Modell M-DL4000, Marke Macrom - der EU-Richtlinie 2014/53 entspricht.

Der vollständige Text der EU-Konformitätserklärung ist unter folgender Internetadresse verfügbar:
www.macrom.it oder bei
Aldinet S.p.A. Viale Colombo, 8 - 20090 Trezzano S / N (MI) Italien

Hergestellt in China von
Aldinet S.p.A.
Viale Colombo, 8 - 20090 Trezzano S / N (MI) Italien



ALDINET S.p.A

Viale C. Colombo, 8 - 20090 Trezzano s/N (MI) - Italy
Tel. +39 02 484781

w w w . m a c r o m . i t