

MULTIMEDIA NAVIGATION RECEIVER

BENUTZERHANDBUCH

M-DVD4000



MACROM

Inhalte

Sicherheitshinweise.....	1-2	Einstellungen	14
Produktübersicht	3	Allgemein	14
Fernsteuerung	3	Audio.....	14
Grundfunktionen	4	Uhrzeit	14
Handbremse	4	Sprache	15
Stummfunktion	4	Video	15
Einschalten und Ausschalten	4	Lautstärke.....	15
Beep	4	Kalibrierung	16
Quellenauswahl	4	SWC-Programmierung	16
Audio-Steuerung.....	5	Sonstige Modi.....	17
Equalizer-Menü	5	Hilfseingänge	17
Equalizer-Voreinstellung	5	Reset	17
Einstellungen Equalizer-Menü	5	Ersatz Sicherung.....	17
Einstellung von Fader und Balance.....	5	Spezifikationen	18
Radio	6	Länder-Code	19
Übersicht Radio	6	Vorsichtsmaßnahmen für die Verwendung von Scheiben	19
Radio-Modus öffnen.....	6	Problemlösung.....	20
Auswahl des Radiobands	6	Elektrische Anschlüsse.....	21
Abstimmung.....	6		
Voreingestellte Sender	7		
Lokale Suche	7		
RDS (Radio DataSystem)	7		
AF-Funktionen	7		
EON (Enhanced OtherNetworks).....	7		
TA-Funktion	7		
CT (Clock Time)	7		
PTY-Funktion	7		
Wiedergabe-Modus.....	8		
Lesen der Scheibe	8		
Auswerfen der Scheibe	8		
Steuerungen Touchscreen.....	8		
Steuerung der Wiedergabe	8		
Anschluss eines USB/SD-Geräts.....	8		
Entfernung eines USB/SD-Geräts	8		
Play/Pause	8		
Vor/Zurück	8		
Wiedergabe eines DVD-Films	9		
Wiedergabe einer Audio-DVD/CD	9		
Wiedergabe DVD/USB/SD.....	10-11		
Bluetooth-Modus	12		
Zuordnung von Bluetooth-Geräten.....	12		
Abtrennen von Bluetooth-Geräten	12		
Anruf ausführen	12		
Anruf annehmen	13		
Bluetooth-Einstellungen.....	13		
Bluetooth-Audio-Funktionen	13		

Precauciones de seguridad

Vielen Dank, dass Sie dieses Produkt gekauft haben.

Vor Verwendung des Geräts werden Sie gebeten, dieses Benutzerhandbuch aufmerksam zu lesen; bewahren es für den späteren Gebrauch auf.

Bitte wechseln Sie die Sicherung am Netzkabel nicht durch unpassende Sicherungen aus, ohne die Anleitung einzusehen; dies könnte zu Schäden am Gerät führen oder Brände verursachen

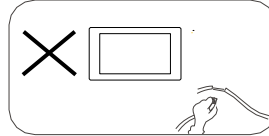

Schließen Sie das Gerät nur an Netzspannungen von 12 Volt mit negativer Erdung an.

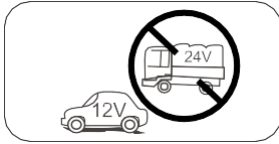

Installieren Sie das Gerät nicht, wenn keine Fahrsicherheitsbedingungen bestehen.

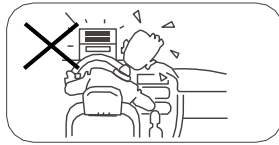

Verwenden Sie niemals die Bildschirmfunktion im vorderen Bereich während der Fahrt, um Gesetzesübertretungen und Verletzungen von Vorschriften zu verhindern und auch, um das Risiko von Verkehrsunfällen zu reduzieren. Die Verwendung der Bildschirmfunktion für die hintere Kamera im Rückwärtsgang ist erlaubt.

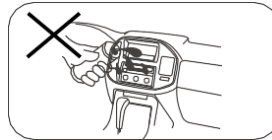

Setzen Sie dieses Gerät, den Verstärker und den Lautsprecher keiner Feuchtigkeit oder Wasser aus, um elektrische Funken oder Brände zu vermeiden

Sicherheitsmaßnahmen

1. Zerlegen oder verändern Sie das Gerät nicht, ohne eine professionelle Anleitung. Sie werden gebeten, für Details Geschäfte / Händler von Car-Audio-Produkten zu kontaktieren.
2. Wenn das vordere Paneel oder das TFT-Display verschmutzt sind, werden Sie gebeten, ein sauberes Tuch und ein neutrales Reinigungsmittel zu verwenden, um die Verschmutzung zu entfernen. Die Verwendung eines rauen Tuchs und eines nicht neutralen Reinigungsmittels wie Alkohol für die Reinigung kann Kratzer oder Entfärbungen des Geräts verursachen.
3. Falls ein anomaler Betrieb des Geräts bemerkt wird, beziehen Sie sich bitte auf die Anleitungen für die Lösung von Problemen in diesem Handbuch. Drücken Sie, falls Sie keine relevanten Informationen finden, die Taste [RESET] auf dem vorderen Paneel, um die Werkseinstellungen wiederherzustellen.
4. Warten Sie, wenn Sie Ihr Auto für einen langen Zeitraum im Warmen oder Kalten geparkt haben, bis die Temperatur im Auto wieder auf eine Normaltemperatur zurückkehrt, bevor Sie das Gerät erneut starten.
5. Die Verwendung der Innenheizung des Autos in einer Umgebung mit niedriger Temperatur kann die Koagulation von Körnern im Gerät verursachen; verwenden Sie das Gerät NICHT in dieser Situation, werfen Sie die Disc aus und entfernen Sie die Körner von der Scheibe. Wenn das Gerät nach einigen Stunden noch immer nicht funktioniert, kontaktieren Sie bitte den Kundenservice.
6. Vermeiden Sie starke Einwirkungen auf den LCD-Bildschirm, wenn er sich in geöffneter Position befindet, um Schäden am inneren Mechanismus zu verhindern.
7. Vermeiden Sie, um Schäden auf dem Bildschirm zu verhindern, diesen mit spitzen Gegenständen zu berühren.
8. Um eine eindeutige Demonstration und einer Alternative für das einfache Verständnis des Betriebs dieses Geräts zu bieten, werden grafische Darstellungen verwendet. Diese Darstellungen können leicht von den realen Abbildungen, die auf dem Bildschirm gezeigt werden, abweichen.

Erweiterung des Systems

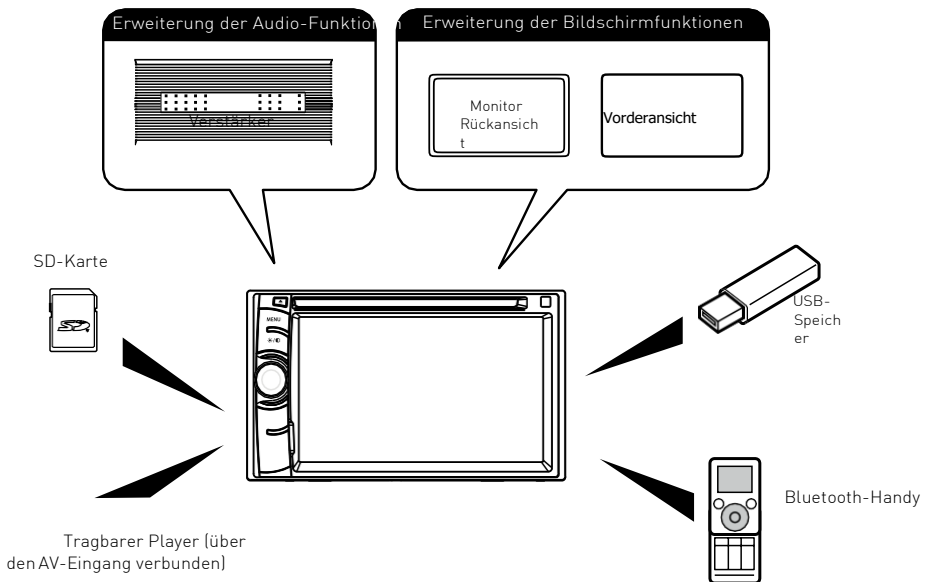

Precauciones de seguridad

Hinweis:

Die aufgelisteten Zubehörteile außerhalb des Audio-Radio-Geräts sind Produkte, die im Handel allgemein erhältlich sind.

Vielen Dank, dass Sie dieses Produkt gekauft haben.

Vor Verwendung des Geräts werden Sie gebeten, dieses Benutzerhandbuch aufmerksam zu lesen;

bewahren es für den späteren Gebrauch auf.

Schließen Sie das Gerät nur an Netzspannungen von 12 Volt mit negativer Erdung an.

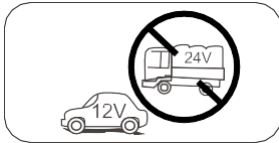

Installieren Sie das Gerät nicht, wenn keine Fahrsicherheitsbedingungen bestehen.

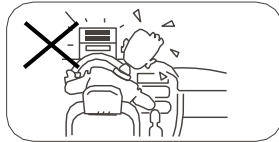

Verwenden Sie niemals die Bildschirmfunktion im vorderen Bereich während der Fahrt, um Gesetzesübertretungen und Verletzungen von Vorschriften zu verhindern und auch, um das Risiko von Verkehrsunfällen zu reduzieren. Die Verwendung der Bildschirmfunktion für die hintere Kamera im Rückwärtsgang ist erlaubt..



Setzen Sie dieses Gerät, den Verstärker und den Lautsprecher keiner Feuchtigkeit

Bitte wechseln Sie die Sicherung am Netzkabel nicht durch unpassende Sicherungen aus, ohne die Anleitung einzusehen; dies könnte zu Schäden am Gerät führen oder Brände verursachen.

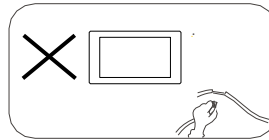

Sie werden gebeten, das Gerät einmal auszuschalten und an den After-Sales-Kundenservice oder Händler, wo es gekauft wurde, zu senden, wenn eines der folgenden Probleme auftritt.

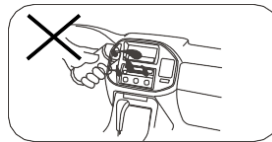

Produktübersicht

Frontpaneel

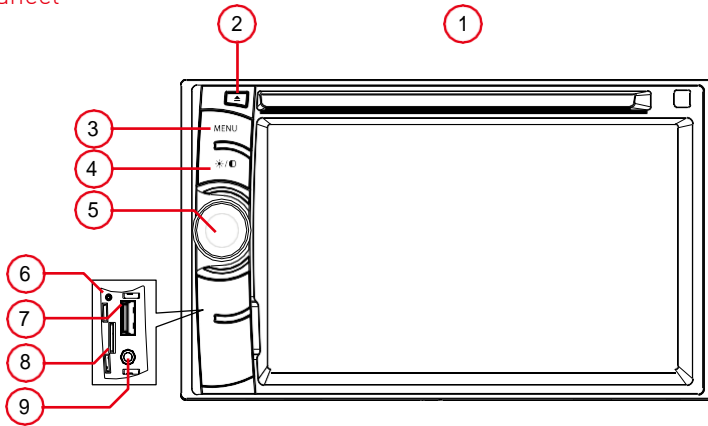

Hinweis:

Die Grafik dieses Handbuchs ist indikativ und kann sich vom tatsächlichen Gerät unterscheiden

1. Slot für Scheibe.
2. Taste [▲]
Drücken, um eine Scheibe auszuwerfen.
3. Taste [MENÜ]
Drücken, um das Hauptmenü anzuzeigen.
4. Taste [★/●]
Einstellung der Helligkeit des Bildschirms.
5. Rotary/Taste
Drehen, um die Lautstärke einzustellen.
Kurz drücken um die STUMM Funktion zu aktivieren.
Erneut drücken um den normalen Ton zurückzukehren.
gedrückt halten um das Gerät auszuschalten.
6. RESET Taste
7. USB- Stecker
8. SD-Kartenlesegerät
9. Audio/Video Hilfs-Eingang

Produktübersicht

Fernbedienung

1. Einschalten, Ausschalten und STUMMFUNKTION
2. Schnell vorwärts/nachfolgenden Radiosenders
3. Scheibe-Auswerfen
4. Vorherige/ Suchen
5. Wiedergabe/Pause
6. Stoppen
7. Schnell Rückkehr/ Radiosender suchen
8. Voreingestellte Sender (1)
9. Wiederholung der Wiedergabe/voreingestellte Sender (2)
10. Veränderung des DVD/VCD Audio Stroms/voreingestellte Sender (5)
11. DVD Untertitel/voreingestellte Sender (6)
12. das Hauptmenü anzeigen.
13. Zufällige Wiedergabe/Sender-Voreinstellung (3)
14. DVD/VCD Hauptmenü/ voreingestellte Sender (4)
15. DVD Titel
16. Lautstärke
17. Vorwärts/Suchen
18. Scannen/voreingestellte Scannen des automatischen Speichers (langes Drücken)
19. Der RF- Bereich des Empfangsgerätes auswählen

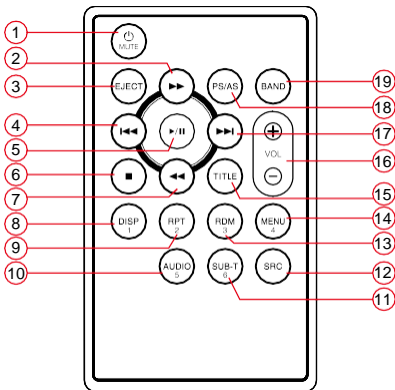



Grundfunktionen

Handbremse

- Schließen Sie das Kabel "BRAKE" an den Schalter der Handbremse an, um die Videodateien auf dem TFT-Monitor anzuzeigen. Ziehen Sie die Handbremse für die Anzeige der Videos an.
- Wenn die Handbremse nicht angezogen ist, zeigt der Monitor "Achtung!!!" an. Zu Ihrer Sicherheit ist die Anzeige von Videos deaktiviert. Das Anziehen der Handbremse hindert den Fahrer am Ansehen von Inhalten während der Fahrt. Die hinteren Bildschirme sind von dieser Hinderung nicht betroffen.

Stummfunktion

Drücken Sie [VOL/ ], um die Lautstärke des Geräts zu deaktivieren. Erneut drücken, um Lautstärke wiederherzustellen. Das Symbol [] wird auf dem LCD-Display angezeigt. Durch Drehen des Einstellknopfes der Lautstärke wird die Stummfunktion annulliert.

Einschalten und Ausschalten

Drücken Sie [VOL/ ], um das Gerät einzuschalten.



Die Taste [VOL/ ] drücken und gedrückt halten, um das Gerät auszuschalten.

Beep

Der Beep bestätigt jedes Drücken des Touchscreens oder der Tasten auf dem Frontpaneel. Das akustische Signal kann über das Menü Einstellungen deaktiviert werden.

Quellenauswahl

Die Taste [MENU] auf dem vorderen Paneel oder [SRC] auf der Fernbedienung drücken, um die verfügbaren Schallquellen anzuzeigen.

1. Berühren Sie [] oder [], um die vorherige oder nachfolgende Menüseite anzuzeigen.
2. Symbol der Audio-Quellen
3. Uhr
4. Bluetooth-Status.
5. Datum.



Audio-Steuerung

Equalizer-Menü

Die Equalizer-Funktion erlaubt die einfache Einstellung Ihres Audio-Systems gemäß den akustischen Merkmalen Ihres Fahrzeugs.

Equalizer-Voreinstellung

1. Das Symbol [] in der Benutzerschnittstelle berühren, um den EQ-Modus zu öffnen
2. Die gewünschte EQ-Voreinstellung auswählen: [Optimal] / [Klassisch] / [Rock] / [Jazz] / [Techno] / [Pop].



Manuelle Einstellung des Equalizers

Um die EQ-Werte einzustellen, müssen Sie die Einstellungs-Cursor berühren und ziehen.

[Nutzer]: den gewünschten Audio-Effekt einstellen.











[Normal]: Auswahl des ursprünglichen Audio-Effekts.

[Reset]: Wiederherstellung der Einstellungen der Equalizer-Funktion.

[Loud: On / Off]: Wenn man bei geringer Lautstärke Musik hört, erhöht diese Funktion selektiv, die niedrigen und hohen Frequenzen.

Einstellung von Fader und Balance

Es ist möglich, die Balance vorwärts / rückwärts / rechts / links der Lautsprecher und die Lautstärke des Subwoofers einzustellen, um einen ausgeglichenen Klangeffekt je nach Geschmack zu erzielen.

1. Den EQ-Modus öffnen:
Das Symbol [] in der Benutzerschnittstelle berühren, um den Einstellungsbildschirm anzuzeigen.
2. Die Lautstärke des Subwoofers einstellen:
Den Cursor  /  berühren oder ziehen, um die Subwoofer-Lautstärke von -8 bis +8 einzustellen.
3. Die Balance / Fader einstellen:
[] / [] / [] / [] berühren, um die Balance- / Fader-Wert von -14 bis +14 einzustellen.
[]: Vordere Lautsprecher
[]: Vordere Lautsprecher
[]: Lautsprecher links
[]: Lautsprecher rechts



Hinweis:

1. Die EQ-Voreinstellungen sind voreingestellt und können nicht verändert werden. Nur der Modus "Nutzer" kann personalisiert werden.
2. Der EQ-Modus wechselt automatisch in den Modus "Nutzer", wenn man die Werte verändert.
3. Der Subwoofer-Pegel hängt von den Equalizer-Einstellungen an und kann eingestellt werden.

Radio

Übersicht Radio

1. Anzeige der laufenden Radiofrequenz.
2. Rückkehr zum Hauptmenü.
3. Frequenz des aktuellen Radiosenders.
4. Voreinstellung gespeicherter Radiosender.
5. Kurzbefehl.
6. FM/AM-Breitband.
7. Für die Abstimmung des vorherigen Senders berühren
8. Direkte Eingabe der Radiofrequenz
9. Berühren, um den nachfolgenden Sender abzustimmen
10. Berühren, um das Untermenü zu öffnen.
11. Automatische Sendersuche.
12. Berühren für schnellen EQ-Zugriff.
13. Für die Aktivierung oder Deaktivierung der "Time Clock"-Synchronisationsfunktion über RDS-Daten.
14. Auswahl des Modus der Suche Lokal oder Fern.
15. Für die Aktivierung oder Deaktivierung der "TA"-Funktion
16. Für die Anzeige der PTY-Liste.
17. Für die Aktivierung oder Deaktivierung der "AF"-Funktion
18. Schließen des Optionen-Menüs.

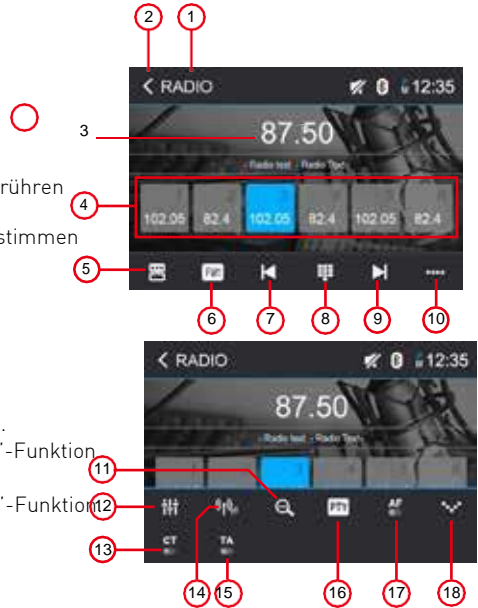

Öffnen des Radio-Modus



Das Hauptmenü öffnen und [Radio] auswählen.

Auswahl des RF-Bereichs

Wiederholt das Symbol  auf der Benutzerschnittstelle berühren, um die RF-Bereiche unter FM1, FM2, FM3, AM1 und AM2 entlangzulaufen.

Abstimmung



Automatische Abstimmung

Während der automatischen Abstimmung wird die Frequenz automatisch gesucht. Berühren Sie die Taste  /  auf der Benutzerschnittstelle, um einen vorherigen oder nachfolgenden Sender zu abstimmen.



Hinweis: Wenn man einen Sender erhält, stoppt die Suche und der Sender wird wiedergegeben.

Manuelles Abstimmen

Methode 1:

Berühren Sie die Taste  /  auf der Benutzerschnittstelle länger als 1 Sekunde, um die Frequenz in Schritten von 50KHz abzuändern. Wiederholen Sie den Vorgang bis zum Erreichen der gewünschten Frequenz.

Methode 2:

1. Berühren Sie  [], um die numerische Tastatur anzuzeigen. Die gewünschte Frequenz des Radiosenders eingeben.
2. Berühren Sie  zum Löschen.
3. Berühren Sie  zum Bestätigen.

Radio

Voreingestellte Sender

Das Gerät verfügt über 5 Bänder, FM1, FM2, FM3, AM1, AM2, und jedes Band kann 6 Sender speichern, für insgesamt 30 Sender.

Automatische Suche der Sender

Berühren Sie [], um automatisch den Sender zu suchen und die 6 stärksten Sender des laufenden Bandes zu speichern.

Manuelles Speichern

1. Synchronisieren auf einen Sender.
2. Berühren Sie [] Speichern.
3. Einen der voreingestellten Kanäle von P1 bis P6 berühren, um die Auswahlgruppe zu speichern.

Aufrufen eines voreingestellten Senders

1. Berühren Sie [Radio].
2. Ein Band auswählen (falls erforderlich).

Lokale Suche

Das Symbol [] berühren und Lokal oder Fern auswählen.

Wenn das Symbol [Fern] angezeigt wird, werden nur die Sender mit einer starken Signalintensität erfasst. Die vordefinierte Einstellung ist „Fern“.

RDS (Radio Data System)

Die Einheit bietet RDS-Funktionen.

Die Verfügbarkeit des RDS-Dienstes variiert je nach Bereich. Bitte überprüfen Sie, ob der RDS-Dienst in Ihrem Gebiet verfügbar ist.

AF-Funktion

Die Liste der alternativen Frequenzen wurden in Kombination mit dem PI-Code verwendet (Identifikationscode des Programms), um die automatische Abstimmung zu unterstützen. Bei Verwendung dieser Informationen ist das Radio in der Lage, automatisch eine andere Frequenz desselben Radiosenders zu suchen.

Hinweis:

- Die Suche der alternativen Frequenz könnte sich mit dem Radioempfang überlagern.
- Durch Deaktivierung der AF-Funktion kann man dieses Problem beheben.

TA-Funktionen

Die TA-Funktion (Traffic Announcement) ermöglicht dem Gerät den automatischen Empfang von Verkehrsinformationen. Die TA-Funktion kann von einem TP (Traffic Program) aktiviert werden, Sender der Informationen zum Verkehr übermittelt.

Wenn die TA-Funktion aktiviert ist und eine Meldung zum Verkehr empfangen wird, wird die derzeitige Wiedergabequelle mit der Meldung zum Verkehr umgeschaltet.

Das Gerät kehrt zur Originalquelle zurück, nachdem die Verkehrsmeldung empfangen wurde.

CT (Clock Time)

Einige Sender übertragen die Uhrzeit und das Datum in das kodifizierte RDS-Signal. Die Uhrzeit wird automatisch eingestellt, wenn die „CT“ auf „ON“ eingestellt ist.

PTY-Funktion

PTY ist die Abkürzung für die Art des Programms, das von einem Code definiert wurde, um das übertragene Programm zu definieren (zum Beispiel Nachrichten oder Rock).

Die PTY-Optionen werden auf dem Bildschirm angezeigt. Um die PTY-Optionen anzuzeigen, die Bildlaufleiste und die Pfeile auf dem Bildschirm berühren.

Wenn eine Option PTY ausgewählt wurde (z.B. News), sucht das Radiogerät das verfügbare PTY-Programm. Wenn die geforderte PTY nicht gefunden wurde, kehrt das Gerät auf die ursprüngliche Radiofrequenz zurück.

Wiedergabe-Modus

Lesen der Scheibe

Es ist möglich, auf folgenden Scheiben gespeicherte Videos, Audios oder Bilder wiederzugeben:

- DVD Video, DVD-R, DVD-RW
- VCD
- Audio-CD, CD-R, CD-RW

Hinweis: vergewissern Sie sich, dass die Scheibe reproduzierbare Inhalte enthält.

Auswerfen der Scheibe

Drücken Sie [] auf dem Frontpaneel, um die Scheibe auszuwerfen. Wenn die Scheibe ausgeworfen wurde, kehrt das Gerät auf die vorherige Quelle zurück.

Touch Screen-Steuerungen

Die berührungssensiblen Bereiche für die Wiedergabe von DVDs werden nachfolgend beschrieben:

- A: Rückkehr zum Hauptmenü
- B: Art der Scheibe
- C: Wiedergabe des Videos und Anzeige von Wiedergabeformationen
- D: Darstellung der Zeit
- E: Anzeige des Kontrollmenüs auf dem Bildschirm

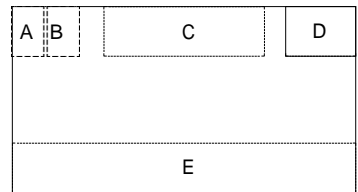

Steuerung der Wiedergabe

Um auf die Steuerungen auf dem Bildschirm zuzugreifen, den Bildschirm berühren, außer oben links und erneut berühren, um die Anzeige zu annullieren.

[] berühren, um alle Symbole der Funktionen anzuzeigen.







Anschluss eines USB-Geräts oder einer SD-Karte

1. Die USB-Klappe oder die Klappe der SD-Karte öffnen.
2. Das USB-Gerät in den USB-Stecker einsetzen oder die SD-Karte in den Leser.



Entfernung des USB-Geräts oder der SD-Karte

1. Im Hauptmenü eine andere Quelle auswählen.
2. Das USB-Gerät oder die SD-Karte entfernen.

Play/Pause

1. Durch Einfügen einer Scheibe, USB oder SD / MMC-Karte startet die Wiedergabe automatisch. Für die Filme auf DVD, falls in Menü angezeigt wird, die Taste [] drücken, um die Wiedergabe zu starten.
1. Für Pause [] berühren. Für die Wiederaufnahme Wiedergabe [] berühren].
2. Springen durch Drücken der Taste auf vorherige / nachfolgende Track / Kapitel   / [].

Zurück/Vorwärts

[] / [] auf dem Bildschirm berühren, um auf den vorherigen / nachfolgenden Track / Kapitel zu gelangen.

Wiedergabe-Modus

Wiedergabe von DVD-Filmen

Das Audio-System des Autos kann DVD- und VCD-Videos wiedergeben. Nach Einlegen einer DVD startet die Wiedergabe automatisch. Es wird das DVD-Menü angezeigt. Sie können im DVD-Menü surfen, indem Sie die entsprechenden Tasten im DVD-Menü auf dem Bildschirm berühren. Nach starten des Films über das DVD-Menü wird der Film angezeigt. Das Wiedergabe-Menü für die DVDs ist verdeckt.

HINWEIS:

Berühren Sie kurz den Bildschirm einmal, um erneut das Wiedergabe-Menü anzuzeigen Wiedergabe-Menü.

1. Kurzbefehl.
2. Stoppen der Wiedergabe, Aufrufen des Hauptmenüs.
3. Auswahl des vorherigen Kapitels.
4. Anhalten und fortfahren der Wiedergabe.
5. Auswahl des nachfolgenden Kapitels.



Berühren Sie [••••] um weitere Betriebsoptionen des Wiedergabe-Menüs anzuzeigen.

6. Auswahl der Sprache der Wiedergabe (nur, wenn von der DVD unterstützt).
7. Equalizer des Displays.
8. Rückkehr zum Menü.
9. Starten und Beenden der Funktion REPEAT. Wiederholungsmodus: Kapitel wiederholen → Titel wiederholen → Alles wiederholen → Wiederholen deaktiviert
10. Rückkehr zum Titel.
11. Einstellung der Helligkeit, Kontrast und Sättigung.
12. Aufrufen der Tastatur für die direkte Auswahl von Titeln oder Kapiteln.
13. Auswahl des Audio-Kanals der Wiedergabe (nur, wenn von der DVD unterstützt).



Audio-Wiedergabe von DVD / CD, USB oder SD

Die Grundsätze der Audio-Wiedergabe (MP3 / WMA) der Träger sind identisch für alle Quellen, Wählen Sie die gewünschte Quelle über das Hauptmenü.

Das Gerät wechselt in die gewünschte Quelle und beginnt die Wiedergabe.

Wenn die Audio-Wiedergabe nicht startet, berühren Sie das Symbol [≡], um auf das Verzeichnis der Ordner/Dateien zu gehen.

Berühren Sie das Symbol [📁], um alle Ordner und Dateien des Datenträgers anzuzeigen.

- Oder -

Drücken Sie das Symbol [🎵], um alle Audio-Dateien des Datenträgers anzuzeigen.

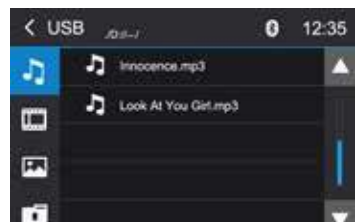

Wiedergabe-Modus

Audio-Wiedergabe von DVD / CD, USB oder SD

Nach Starten eines Titels wird das Wiedergabe-Menü angezeigt.

1. Kurzbefehl.
2. Anzeige des Verzeichnisses der Ordner/Dateien.
3. Kurzes Drücken: vorheriger Titel.
Langes Drücken: schnell zurück.
4. Unterbrechung und Fortfahren der Wiedergabe.
5. Kurzes Drücken: nachfolgender Titel.
Langes Drücken: schnell vorwärts.

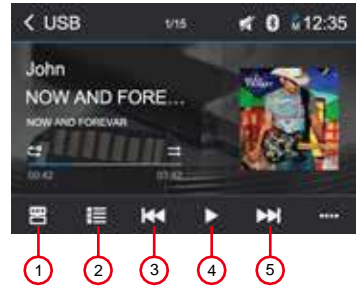

Berühren Sie [≡], um weitere Betriebsoptionen des Wiedergabemenüs anzuzeigen.

6. Anzeige-Equalizer
7. Starten und Beenden der Funktion REPEAT. Wiederholungsmodus:
Einen wiederholen → Ordner wiederholen → Alles wiederholen → wiederholen deaktivieren
8. Zufällige Wiedergabe.
9. Tastatur des Displays, um direkt die Nummer des gewünschten Titels einzugeben.

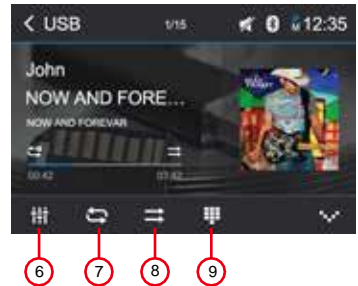

Video-Wiedergabe von DVD / CD, USB oder SD

Wählen Sie die gewünschte Quelle aus dem Hauptmenü.

Das Gerät wechselt in die gewünschte Quelle und beginnt die Wiedergabe.

Wenn die Video-Wiedergabe nicht startet, berühren Sie das Symbol [≡], um auf das Verzeichnis der Ordner/Dateien zu gehen.

Berühren Sie das Symbol [📁], um alle Ordner und Dateien des Datenträgers anzuzeigen oder

Berühren Sie das Symbol [📁] um alle Audio-Dateien des Datenträgers anzuzeigen.

Wenn man einen Film auswählt, wird die Wiedergabe gestartet.

Während der Wiedergabe des Films ist das Wiedergabemenü verdeckt.

Berühren Sie kurz den Bildschirm, um das Wiedergabemenü erneut anzuzeigen.

Es wird das Wiedergabemenü angezeigt.

1. Kurzbefehl.
2. Anzeige des Verzeichnisses der Ordner/Dateien.
3. Kurzes Drücken: vorheriger Film. Langes Drücken: schnell zurück.
4. Unterbrechung und Fortfahren der Wiedergabe.
5. Kurzes Drücken: nachfolgender Film.

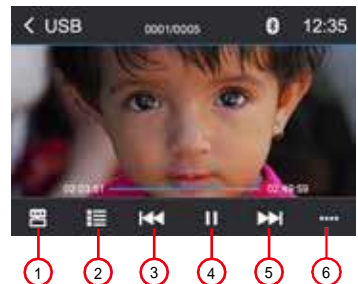

Wiedergabe-Modus

Video-Wiedergabe von DVD / CD, USB oder SD

Berühren Sie **[•••]**, um weitere Betriebsoptionen des Wiedergabemenüs anzuzeigen.

6. Wählen Sie die Sprache der Wiedergabe.
7. Equalizer des Displays.
8. Starten und Beenden der Funktion REPEAT. Wiederholungsmodus:
Einen wiederholen → Ordner wiederholen →
Alles wiederholen → wiederholen deaktivieren
9. Einstellung der Helligkeit, des Kontrasts und der Sättigung.
10. Tastatur des Displays, um direkt die Nummer des gewünschten Tites einzugeben.
11. Auswahl des Audio-Kanals der Wiedergabe.

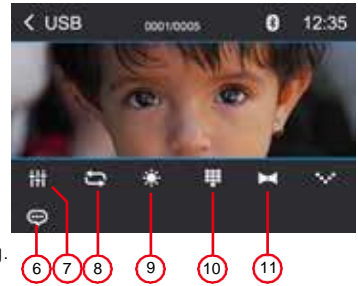

Wiedergabe von Bildern von DVD / CD, USB oder SD

Wählen Sie die gewünschte Quelle aus dem Hauptmenü.

Das Gerät wechselt in die gewünschte Quelle und beginnt die Wiedergabe.

Wenn die Wiedergabe nicht mit der Wiedergabe von Bildern beginnt, berühren Sie das Symbol **[☰]**, um auf das Verzeichnis der Ordner/Dateien zu gehen.

Berühren Sie das Symbol **[📁]** um alle Ordner und Dateien des Datenträgers anzuzeigen oder

Berühren Sie das Symbol **[🖼️]** um alle Bilder des Datenträgers anzuzeigen.

Wenn man ein Bild auswählt, wird die Wiedergabe gestartet. Während der Wiedergabe ist das Wiedergabemenü verdeckt.

Berühren Sie kurz den Bildschirm, um das Wiedergabemenü erneut anzuzeigen.

Es wird das Wiedergabemenü angezeigt.

1. Kurzbefehl.
2. Anzeige des Verzeichnisses der Ordner/Dateien.
3. Vorheriges Bild.
4. Unterbrechung und Fortfahren der Wiedergabe.
5. Nachfolgendes Bild.



Berühren Sie **[•••]**, um weitere Betriebsoptionen des Wiedergabemenüs anzuzeigen.

6. Zoom in/out.
7. Die Bilder Drehen.
8. Einstellung der Helligkeit, des Kontrasts und der Sättigung.
9. Tastatur des Displays, um direkt die Nummer des gewünschten Tites einzugeben.



Bluetooth-Modus

Über das Gerät ist es möglich mit Bluetooth-fähigen Telefonen Anrufe durchzuführen oder anzunehmen. Es ist auch möglich, Musik von einem Bluetooth-Gerät zu hören.

Zuordnung von Bluetooth-Geräten

Um ein Bluetooth-Gerät an die Einheit anzuschließen, ist es erforderlich, zuerst die Verbindung herzustellen. Das Verbindungsverfahren wird nur das erste Mal durchgeführt. Es ist möglich, bis zu fünf Geräte anzuschließen.

1. Aktivieren Sie die Bluetooth-Funktion auf dem Gerät.
1. Berühren Sie [], um den Pairing-Modus auf dem Gerät
2. zu aktivieren.
3. Das Scannen auf dem Bluetooth-Gerät starten und das Gerät "M-DVD4000" starten.
4. Das Standard-Passwort "0000" eingeben.

Hinweis:

- Der Funktionsbereich zwischen der Einheit und einem Bluetooth-Gerät beträgt etwa 5 Meter.
- Machen Sie sich vor dem Anschluss eines Bluetooth-Geräts an diese Einheit mit den Bluetooth-Funktionen des Geräts vertraut.
- Die Kompatibilität mit allen Bluetooth-Geräten ist nicht garantiert.
- Jedes Hindernis zwischen dieser Einheit und einem Bluetooth-Gerät reduziert den Funktionsbereich.
- Halten Sie das Gerät von allen anderen elektronischen Geräten fern, die Interferenzen verursachen können.

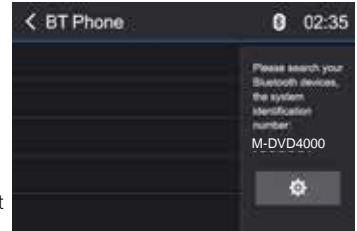

Abtrennen von Bluetooth-Geräten

Um ein Gerät abzutrennen, berühren Sie []. Nach dem Drücken zeigt die Einheit einen Bildschirm an, der die angeschlossenen Geräte anzeigt. Durch Drücken des grünen Symbols "Plug" wird eine zuvor an das BT-Radio angeschlossene Telefon erneut verbunden. Durch Drücken des Symbols "Wastebin" neben einem Gerätenamen, löst sich das Telefon von der Einheit.



Hinweis:

- Das Gerät könnte sich abtrennen, wenn man sich vom Funktionsbereich entfernt.
- Wenn man sich wieder verbinden möchte, muss man sich wieder in den Funktionsbereich begeben.
- Wenn man das Gerät nicht automatisch verbinden möchte, [] berühren, anschließend [automatische Verbindung] auf [Off] einstellen. Für Details, siehe Abschnitt "Bluetooth-Einstellungen".

Anruf ausführen



1. Wählen Sie die Bluetooth-Funktion im Hauptmenü.
2. Schließen Sie das Gerät an die Einheit an.
3. Wählen Sie die Telefonnummer aus der folgenden Liste: [Telefonbuch]
[Register der Anrufe]
[Verpasste Anrufe]
[Erhaltene Anrufe]
[Ausgeführte Anrufe]



Bluetooth Mode

Anruf annehmen

Standardmäßig werden alle eingehenden Anrufe automatisch angenommen.

1. Wenn ein eingehender Anruf ankommt, erscheint die Nachricht "eingehender Anruf" auf dem Bildschirm.
2. Berühren Sie den Bildschirm und wählen Sie [] oder []



HINWEIS:

- Es ist möglich, die Anrufe manuell anzunehmen, indem man [Automatische Antwort] auf [OFF] stellt

Bluetooth-Einstellungen

Im Optionenmenü für Bluetooth, ist es möglich, die Grundeinstellungen für den Bluetooth-Modus einzustellen.

Berühren Sie das Symbol[].

Es wird das ←Optionenmenü angezeigt.

Bluetooth:

Aktiviert oder deaktiviert die "Bluetooth"-Funktion".

Automatische Verbindung:

Aktiviert oder deaktiviert die Funktion "Auto Connect".

Automatische Antwort:

Aktiviert oder deaktiviert die Funktion " Automatische Antwort ".

Code PIN:

Um den Paring-Code einzustellen.

Synchronisierung des Telefons:

Für die Synchronisierung des Adressbuchs [OK] im Untermenü berühren

Die Synchronisierung des Adressbuchs kann einige Minuten dauern, um es in die Anfangseinstellung zu laden.



Bluetooth-Audio-Funktion

Bluetooth liefert ein erweitertes Verteilungsprofil (A2DP) für die Übertragung von Musik von einem Handy, manchmal MP3-Player genannt. Das Gerät erlaubt die Wiedergabe von Audio-Dateien vom eigenen Handy durch Verwendung der Bluetooth-Verbindung.

1. Kurzbefehl.
2. Vorheriger Titel.
3. Anhalten und Fortfahren der Wiedergabe.
4. Trennen der Verbindung vom aktuellen Gerät.
5. Nachfolgender Titel.
6. Equalizer.

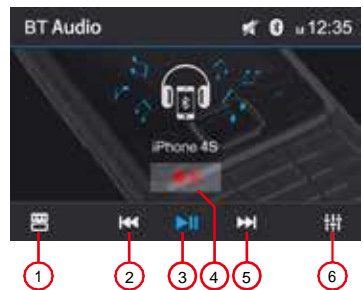

Hinweis:

Während der Musikwiedergabe über Bluetooth ist es möglich, wenn man es wünscht, die numerischen Tasten auf dem Handy zu drücken. Ab diesem Moment stoppt der Musik-Player. Der TFT-Bildschirm zeigt während des Anrufs "Verbindung" an, das Audio wird auf das Gerät übertragen. Am Ende des Anrufs zeigt der Bildschirm das Musikwiedergabe-Menü an.

Wenn es einen eingehenden Anruf gibt, stoppt der Musikwiedergabe und der Bildschirm zeigt "Eingehender Anruf" an. Am Ende des Anrufs zeigt der Bildschirm das Musikwiedergabe-Menü an.

Einstellungen

Allgemeine Einstellungen

1. Drücken Sie [] auf der Seite der Einstellungen.
2. Berühren, um eine Einstellung zu markieren, um eine Option anzuzeigen/auszuwählen.

Allgemeine Einstellungen	Optionen	Beschreibung
Radio-Gebiet	USA/Asien/Japan/Europa/Süd-/West-Europa	Auswahl der Region entsprechend Ihrer Position.
Bereich Radio	Fern	Auswahl lokal, um nur Sender mit einem extrem starken Signal zu empfangen.
	Lokal	
Beep	On	Aktiviert ein akustisches Signal, jedes Mal, wenn man eine Taste drückt.
	Off	Deaktiviert das akustische Signal
Kalibrierung	Beginn	Kalibrierung des Touchscreens.
Kurzbefehl	Einstellung des Kurzbefehls.	
SWC	Programmierung Steuerungen am Lenkrad	
Werkseinstellungen	Wiederherstellen der vordefinierten Einstellungen.	
Farbe Benutzerschnittstelle	Abändern der Farbe der Benutzerschnittstelle	





Audio-Einstellungen

1. Drücken Sie [].
2. Berühren Sie wiederholt eine Option, um den Wert abzuändern.

Audio-Einstellungen	Optionen	Beschreibung
Subwoofer	On	Aktiviert den Subwoofer.
	Off	Deaktiviert den Subwoofer.
Subwoofer-Filter	80Hz	Auswahl des Schnitts für den Tiefpassfilter des Subwoofers.
	120Hz	
	160Hz	
Loudness	On	Aktiviert die Lautstärke
	Off	Deaktiviert die Lautstärke
Einstellungen Loudness	400Hz	Wählen Sie die Mittel-Frequenz der Lautstärke.
	800Hz	
	2.4KHz	

Einstellungen Uhrzeit

1. Berühren Sie [].
2. Berühren Sie wiederholt eine Option, um den Wert abzuändern.

Einstellungen Uhrzeit	Optionen	Beschreibung
Datum	Y/M/D	Berühren Sie [] oder [], um Jahr, Monat und Tag abzuändern.
Uhr-Modus		Berühren Sie [12Hr] oder [24Hr], um den Uhr-Modus abzuändern.
Uhrzeit	H/M	Berühren Sie [] oder [], um die Stunde und die Minuten abzuändern.

Hinweis:

Wenn das Datum/Uhrzeit eingestellt ist, berühren Sie [Speichern] zum Bestätigen oder [Annullieren] zum verlassen.

Einstellungen

Sprach-Einstellung

1. Berühren Sie .
2. Berühren Sie wiederholt eine Option, um den Wert abzuändern.

Spracheinstellung	Beschreibung
OSD	Wählen Sie die Sprache des Menüs.
DVD Audio	Wählen Sie die Sprache der Audio-DVD. Die verfügbaren Sprachen hängen von der Art der Scheibe ab.
Untertitel	Wählen Sie die Sprache der Untertitel. Die verfügbaren Sprachen hängen von der Art der Scheibe ab.
DVD-Menü	Wählen Sie die Sprache des Disk-Menüs. Die verfügbaren Sprachen hängen von der Art der Scheibe ab.

Video-Einstellungen



1. Berühren Sie .
2. Berühren Sie wiederholt eine Option, um den Wert abzuändern.

Video-Einstellungen	Optionen	Beschreibung
Video-Proportionen	Voll	Einstellung des Verhältnisses der Video-Proportionen.
	Normal	
Erfasst die Handbremse	On	Video deaktiviert
	Off	Video aktiviert
Passwort	Stellen Sie ein Passwort als Beschränkung für die Wiedergabe von Disks ein. Das Standard-Passwort lautet 0000.	
Schutzebene	Kid safe	Für Kinder geeignet
	G	Für alle Zuschauer im Allgemeinen geeignet.
	PG	Ansehen in Gegenwart von Eltern empfohlen.
	PG-13	Nicht für Kinder unter 13 Jahren geeignet.
	PG-R	Für Kinder unter 17 Jahren nicht empfohlen
	R	Ansehen Kindern unter 17 Jahren in Gegenwart von Eltern erlaubt.
	NC-17	Nicht für Kinder unter 17 Jahren geeignet.
	Adult	Nur für Erwachsene.
Einstellungen	Zugriff	Berühren Sie[+] oder [-], um die Helligkeit, den Kontrast und die Sättigung einzustellen.
Info Version	Zugriff	Zeigt die Informationen zur aktuelle Version an.

Einstellungen Lautstärke

Lautstärke

Es ist möglich, eine andere Lautstärke je nach Modus auszuwählen.

1. Berühren Sie , um das Untermenü der Einstellung der Lautstärke anzuzeigen und auf dieses zuzugreifen.
2. Wählen Sie die einzustellende Quelle.
3. Das Lautstärkenintervall liegt zwischen "00" und "06"
Wenn der Audio-Modus geändert wird, erhöht oder reduziert sich die Lautstärke automatisch.
4. Berühren Sie die obere linke Ecke [, um das Einstellungs Menü zu verlassen.

Einstellungen

Kalibrierung

Wenn der Touchscreen nicht empfindlich genug ist oder nicht ordnungsgemäß funktioniert, ist es erforderlich, den Bildschirm mit der Kalibrierungsfunktion zu kalibrieren.

Um den Touchscreen zu kalibrieren, wie folgt vorgehen:

1. Berühren Sie [Start] zum Betreten.
2. Berühren Sie [Annullieren] zum Verlassen.
3. Halten Sie die Mitte [+] für 2 Sekunden gedrückt, die Taste [+] verschiebt sich automatisch.
4. Nach dem Berühren der Mitte [+] müssen Sie den wie in der Abbildung dargestellten Lauf befolgen. Nach Abschluss der Schritte 1 bis 5, berühren Sie [OK], um den Modus der Kalibrierung zu verlassen.

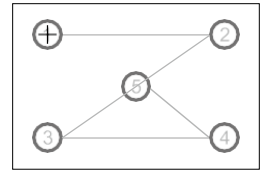

Programmierung Steering Wheel Control

Die folgenden Steuerungen sind in den meisten Fahrzeugen verfügbar.

1	2	3	4	5	6
Volume +	Volume -	Mute	Next	Prev	Play
7	8	9	10	11	12
Home	Preset +	Preset -	Band	Source	Answer

Berühren Sie [Enter] und es wird das SWC-Menü angezeigt.

Es ist möglich, bis zu 12 Steuerfunktionen des Lenkrads über die integrierte SWC-Schnittstelle zu programmieren. Nicht alle Funktionen können in jedem Fahrzeug unterstützt werden.

1. Vor der Programmierung ist es erforderlich, die SWC-Schnittstelle zu löschen / erneut einzustellen, indem man das Symbol [Reset] drückt.
2. Definieren Sie die Steuerfunktionen am Lenkrad durch Drücken einer Nummer 1 – 12, drücken Sie anschließend eine Funktion aus den verfügbaren. Es wird ein Häkchen in Entsprechung zur Nummer und der Funktion angezeigt. Wiederholen Sie die Konfiguration bis zum Abschluss aller Steuerfunktionen des Lenkrads.

Hinweis:

Definition einzig der auf dem Lenkrad verfügbaren Funktionen

3. Um das Programm abzuschließen, berühren Sie das Symbol [Programm]. Anschließend wird gefordert, jede Taste auf dem OE-Lenkrad zu drücken (für eine Sekunde), so dass das Gerät die entsprechende Funktion speichern kann.
4. Das Erlernen /SWC-Programmierung ist nun abgeschlossen.
5. Berühren Sie [] zum Verlassen.



Sonstige Modi

Hilfseingänge

Aux 1

Der Eingang Aux 1 wird für die Wiedergabe von Audio / Video von einem externen Gerät verwendet, das an die Einheit mit einem Stecker von 3,5 mm auf dem vorderen Paneel angeschlossen ist.

Aux 2

Der Eingang Aux 2 wird für die Wiedergabe von Audio / Video von einem externen Gerät verwendet, das mit RCA-Anschlüssen auf der Rückseite der Einheit angeschlossen ist.

Es ist möglich, ein externes Audio- / Videogerät an das Gerät anzuschließen.

1. Schließen Sie das externe Gerät mit dem mitgelieferten AV-Kabel an.
2. Berühren Sie die obere linke Ecke, um das Hauptmenü anzuzeigen.
3. Berühren Sie [Aux 1] / [Aux 2], um auf externes Gerät zuzugreifen.

Hinweis:

1. Das Audio- / Videogerät muss an das Gerät unter Verwendung eines Audio- / Video-Adapterkabels, das separat erhältlich ist, angeschlossen werden.
2. Das Video wird nur wiedergegeben, wenn die Handbremse des Fahrzeugs aktiviert ist. Die Handbremse muss angeschlossen sein, damit diese Funktion funktioniert.

Reset

Wenn das Gerät blockiert, ist es möglich, es zurückzusetzen. Drücken Sie die Taste [RESET] mit einem Kugelschreiber oder ähnlichem Mittel.

Hinweis:

Wenn das Gerät zurückgesetzt wird, kehren alle Einstellungen auf die Werkseinstellungen zurück.

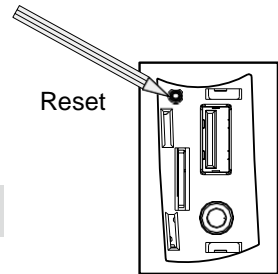

Ersatz der Sicherung

Falls sich die Einheit nicht einschaltet, könnte die Sicherung beschädigt sein und muss ersetzt werden.

1. Die Einheit vom Armaturenbrett nehmen.
2. Alle elektrischen Anschlüsse überprüfen.
3. Eine Sicherung, die der Stromstärke der beschädigten Sicherung entspricht, kaufen.
4. Die Sicherung ersetzen und überprüfen, dass die Einheit von der Stromversorgung abgetrennt ist.

Spezifikationen

Allgemein

Versorgungsspannung	12V(DC)
Betriebsspannungsbereich	10.5 - 15.8V(DC)
Maximaler Strompegel	15A
Masse-System	Minuspol der Autobatterie
Abmessungen (LXAXP)	178.5X101.5X166mm
Gewicht (Haupteinheit)	1.8kg FM
Signal-Rausch-Verhältnis	55dB
Restgeräuschempfindlichkeit (S/N=30dB)	18dB μ V
Frequenzgang (\pm 3dB)	20Hz-12.5KHz
Sendersuchebene	20-28dB μ V
Verzerrung	1.0%
Stereo-Trennung (1KHz)	25dB
Antennenimpedanz	75 Ω AM
Restgeräuschempfindlichkeit (S/N=20dB)	30dB μ V
Selektivität (\pm 9KHz)	50dB LCD
Abmessung des Bildschirms	6.2 Zoll (16:9)
Auflösung des Bildschirms	800X480 Pixel

DVD-Player

Signal-Rausch-Verhältnis	80dB
Dynamikbereich	80dB
Verzerrung (line out)	0.1%

Verstärkter Ausgang

Frequenzgang (\pm 3dB)	20Hz-20KHz
Maximale Ausgangsleistung	4x45W
Lastimpedanz	4 \square AUX IN
Verzerrung	0.5%
Frequenzgang (\pm 3dB)	20Hz-20KHz
Audio-Eingangspegel	1Vrms

Audio

Audio-Ausgangsimpedanz	100 Ω
Audio-Ausgangspegel	2Vrms(Max)

Video

Video-Eingangspegel (CVBS)	1.0 \pm 0.2V
Video-Eingangsimpedanz	75 Ω
Video-Ausgangsimpedanz	75 Ω
Video-Ausgangsebene	1.0 \pm 0.2V

Betriebs- und Lagerumgebung

Betriebstemperatur	-20°C ~ +60°C
Lagertemperatur	-30°C ~ +80°C
Betriebsluftfeuchtigkeitsstufe	45%-80%RH
Lagerluftfeuchtigkeitsstufe	60%-90%RH

Hinweis:

Wenn das Gerät unter extremen Bedingungen verwendet wird, zum Beispiel mit maximaler Leistung für einen langen Zeitraum oder wenn die Temperatur 70 ° C überschreitet, tritt das Gerät in den Wärmeschutz und die Lautstärke wird automatisch reduziert.

Spezifikationen

Unterstützte Formate:

- USB – Formatierung oder externe Speicher: FAT16, FAT32
- Bit rate Mp3: 32-320 Kbps
- bis zu maximal 8 Ebene stapelbare Ordner
- Anzahl der Alben/Ordner: maximal 99
- Anzahl an Tracks/Titel: maximal 999
- ID3tag v2.0 oder höher
- Dateinamen in Unicode UTF8 (maximale Länge: 128 bytes)

Nicht unterstützte Formate:

- leere Alben: ein leeres Album ist ein Album, das keine MP3-Dateien enthält, diese werden nicht auf dem Display angezeigt.
- die nicht unterstützten Dateiformate werden ignoriert. Zum Beispiel die Word-Dokumente (.Doc) oder mp3-Dateien mit .dlf-Endung werden ignoriert und nicht wiedergegeben.
- Audio-Datei AAC, WMV, PCM.

Unterstützte MP3-Disc-Formate:

- ISO9660, Joliet
- maximale Anzahl an Titeln: 512 (je nach Länge des Dateinamens)
- maximale Anzahl an Alben: 255
- unterstützte Abtastraten: 32kHz, 44.1kHz, 48kHz
- unterstützte Bit-rate: 32-320Kbps

Unterstützte Video-Formate:

- DVD
- MPEG
- RMVB

Regionalcode

Die ganze Welt ist in sechs Bereiche unterteilt, je nach Region, in der die DVD verkauft wird. Eine DVD kann nur wiedergegeben werden, wenn ihr Regionalcode mit dem des verwendeten DVD-Players kompatibel ist.

Region 1: USA, Kanada, östliche Pazifik-Inseln;

Region 2: Japan, Westeuropa, Nordeuropa, Ägypten, Südafrika, Mittlerer Osten;

Region 3: Taiwan, Hong Kong, Südkorea, Thailand, Indonesien, Südostasien;

Region 4: Australien, Neuseeland, Mittel- und Südamerika, Südpazifik-Inseln / Ozeanien;

Region 5: Russland Mongolei, Indien, Zentralasien, Osteuropa, Nordkorea, Nordafrika, Südostasien;

Region 6: Festlandchina.

Vorsichtsmaßnahmen für den Gebrauch von Scheiben

1) Verwenden Sie KEINE Scheiben mit unregelmäßiger Form.

2) Reinigung der Scheiben

Verwenden Sie ein weiches und trockenes Tuch, um die Scheibe von der Mitte nach Außen zu reinigen, verwenden Sie nur neutrales Reinigungsmittel.

3) Während der Wiedergabe einer neuen Scheibe.

Die neue Disc könnte einige neue raue Bereiche auf dem internen und externen Rand aufweisen.

Wenn eine solche Scheibe verwendet wird, entfernen Sie die rauen Bereiche mit einem Bleistift oder einem Kugelschreiber.

Problemlösung

Bitte konsultieren Sie, wenn das Gerät Anomalien aufzeigt, die folgenden Punkte, bevor Sie den Kundenservice anrufen.

Problem	Ursache	Lösung
Allgemein		
Das Gerät schaltet sich nicht ein	Durchgebrannte Sicherung	Neue Sicherung mit korrektem Wert installieren.
	Durchgebrannte Batteriesicherung	Neue Sicherung mit korrektem Wert installieren.
	Vorgang nicht erlaubt	Das Gerät zurücksetzen
Ausgangspegel niedrig oder fehlt	Verbindung Audio-Ausgang nicht korrekt.	Verkabelung überprüfen
	Eingestellte Lautstärke zu niedrig	Lautstärke erhöhen
	Lautsprecher beschädigt	Beschädigte Lautsprecher ersetzen
	Pegel der Lautstärke unausgewogen	Rechte und linke Audio-Balance überprüfen
	Verkabelung Lautsprecher in Kontakt mit Metallteilen des Fahrzeugs.	Isolieren Sie alle Verbindungen der Kabel der Lautsprecher.
Klangqualität schlecht oder verzerrt	Raubkopie wird verwendet	Nur Original-Scheiben verwenden
	Leistung der Lautsprecher für dieses Gerät nicht geeignet	Lautsprecher ersetzen
	Falsche Verbindungen	Verkabelung überprüfen
	Lautsprecher im Kurzschluss	Verkabelung überprüfen
Das Gerät setzt sich zurück, wenn man den Motor des Fahrzeugs ausschaltet	Verbindung Verkabelung ACC und BATT falsch	Verkabelung überprüfen
TFT-Monitor		
Warnhinweise werden zu jeder Zeit	Verkabelung der Handbremse ist falsch.	Verdrahtung überprüfen und korrigieren.
Blinkendes Bild oder Störungen erscheinen auf dem Bildschirm	Das Farbsystem der DVD-Disk zeigt den Monitor nicht an.	Stellen Sie das Farbsystem der DVD-Disk durch Zurückspielen oder den verwendeten Monitor.
	Raubkopie wird verwendet.	Original-Disk verwenden.
	Video-Kabel ist beschädigt.	Kabel ersetzen.
	Unsachgemäße Videosignalverbindungen.	Verdrahtung überprüfen und korrigieren.
Wiedergabe Scheibe		
Unmöglich, Disk einzulegen	Es befindet sich bereits eine Scheibe im Gerät	Entfernen Sie die aktuelle Scheibe und fügen Sie eine neue Scheibe ein
Die Scheibe wird nicht gelesen	Die Scheibe ist verzogen oder zerkratzt	Verwenden Sie eine Scheibe in einem guten Zustand
	Die Scheibe ist verschmutzt oder nass	Reinigen Sie die Scheibe mit einem weichen Tuch
	Die Scheibe ist nicht kompatibel	Verwenden Sie eine kompatible Disk
	Die Scheibe ist verkehrt herum	Fügen Sie die Scheibe mit dem Etikett nach oben ein
	Regionalcode der Scheibe ist nicht kompatibel	Verwenden Sie eine Scheibe mit dem eigenen Regionscode
PBC kann während der VCD-Wiedergabe nicht verwendet werden	PBC auf der Scheibe nicht verfügbar	Eine PBC-kompatible Scheibe verwenden
Die Funktionen Wiederholen und Suche können während der VCD-Wiedergabe nicht verwendet werden	PBC ist aktiviert	PBC deaktivieren

Elektrischen Verbindungen

「

Konformitätserklärung



Konformitätserklärung.

Es bestehen keine Nutzungsbeschränkungen.



Der Hersteller Aldinet S.p.A erklärt, dass die Art des Funkgeräts – Multimedia-Navigationssystem mit Radio-Empfang, Modell M-DVD4000, Marke Macrom - der Richtlinie 2014/53/EG entspricht.

Die vollständige Konformitätserklärung ist unter folgender Adresse erhältlich: www.macrom.it

Aldinet S.p.A.

Viale Colombo, 8 - 20090 Trezzano S/N (MI) Italy



ALDINET S.p.A

Viale C. Colombo, 8 - 20090 Trezzano s/N (MI) - Italy Tel.

+39 02 484781

w w w . m a c r o m . i t