

ANDROID MULTIMEDIA MONITOR

MANUAL DE USUARIO

M-AN6560

M-AN6560D



DAB+
Digital Audio Broadcasting

MACROM

Contenido

- Precauciones de seguridad 1-2
- Atención 2
- Descripción del producto 3
- Ajustes 4
 - Netwrok and Internet 4
 - Car Infotainment 4-8
 - System 9
- Radio 10
- DAB 11
- Video..... 12
- Musica..... 13
- Bluetooth 14-15
- Navegación 16
- Conexiones 16
- Doble pantalla 16
- Especificaciones 17
- Declaración de conformidad..... 18

Precauciones de seguridad

Gracias por adquirir este producto. Lea atentamente este manual de instrucciones para conocer el funcionamiento correcto del producto. Una vez que haya terminado de leer las instrucciones, guarde el manual en un lugar seguro para futuras consultas.

Conecte la unidad solo a voltajes de suministro de energía de 12 voltios con conexión a tierra negativa.

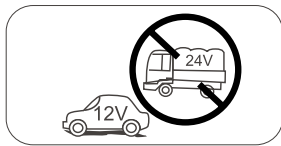

No instale la unidad donde no existan condiciones de conducción seguras.

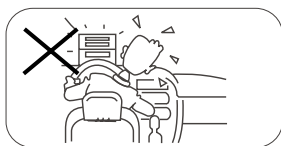

Nunca use la función de video en el área delantera mientras conduce para evitar la violación de las leyes y regulaciones, y también para reducir el riesgo de accidentes de tráfico. Se permite el uso de la función de video para la cámara de marcha atrás.



No exponga esta unidad, amplificador y altavoces a la humedad o al agua para evitar chispas eléctricas o incendios.

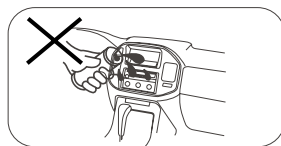

No cambie el fusible del cable de alimentación, sin consultar la guía, con un fusible inadecuado; puede causar daños a la unidad o un incendio.

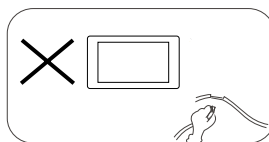

Apague la unidad solo una vez y envíela al centro de servicio posventa o al minorista / distribuidor donde se compró, si experimenta alguno de los siguientes síntomas:

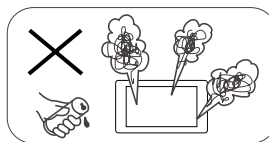

- (a). Agua u otro obstáculo en la unidad;
- (b). Fumo;
- (c). Olor peculiar.

Para garantizar una conducción segura, ajuste el volumen a un nivel que no sea excesivo para escuchar situaciones de emergencia.

Precauciones de seguridad

1. No desmonte ni modifique la unidad sin orientación profesional. Para obtener más información, consulte con cualquier tienda / minorista de audio para automóviles si tiene alguna pregunta.
2. Si el panel frontal o la pantalla TFT están sucios, utilice un paño limpio y detergente neutro para eliminar la mancha. El uso de un paño áspero y un detergente no neutro como el alcohol para la limpieza puede provocar arañazos o decoloración del dispositivo.
3. Si nota algún comportamiento anormal de la unidad, consulte la guía de solución de problemas de este manual. Si no se encuentra información relevante, presione el botón [RESET] en el panel frontal para restaurar la configuración de fábrica.
4. Si ha estacionado su automóvil en un clima cálido o frío durante mucho tiempo, espere hasta que la temperatura dentro del automóvil vuelva a la normalidad antes de activar la unidad.
5. El uso del calentador interno del automóvil en un entorno de baja temperatura puede causar la coagulación de los granos dentro de la unidad, NO use la unidad en esta situación, expulse el disco y limpie los granos del disco. Si la unidad aún no funciona después de algunas horas, comuníquese con el centro de servicio al cliente.
6. Evite un impacto fuerte en la pantalla LCD cuando está en la posición abierta para evitar daños a cualquier mecanismo interno.
7. Para evitar daños en la pantalla, evite tocarla con objetos afilados.
8. Para proporcionar una demostración clara y una alternativa para comprender simplemente la funcionalidad de esta unidad, se utilizan ilustraciones gráficas. De todos modos, estas ilustraciones son ligeramente diferentes de las imágenes reales que se muestran en la pantalla.
9. Active la unidad correctamente de acuerdo con este manual para evitar problemas innecesarios. La garantía no será válida si el problema es causado por un funcionamiento incorrecto.

Advertencia

Detecta el freno de estacionamiento

- Para instalar la aplicación de Android, la conexión del freno de mano debe estar conectada. Active el freno de mano para la instalación de la aplicación.
- Conecte el cable "BRAKE" al interruptor del freno de mano para ver archivos de video en el monitor TFT. Active el freno de mano para ver videos.
- Cuando el freno de mano está desactivado, el monitor muestra "Advertencia !!!, la reproducción de video está deshabilitada por su seguridad. Por favor, frene el freno de mano para ver el video.", Evitando que el conductor vea el contenido mientras conduce. Guía. Las lunas traseras no se ven afectadas por esta inhibición.

Nota importante:

Esta conexión es fundamental para el correcto funcionamiento del producto.

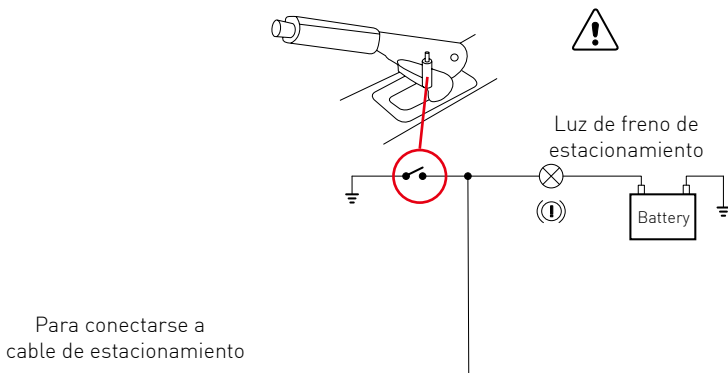

Descripción del producto

A través de la pantalla de inicio, puede acceder a las funciones de la unidad multimedia.

Unidad encendida / apagada.

Cuando la unidad está conectada al sistema de encendido del vehículo, presione en el panel frontal para encender la unidad.

Para apagar la unidad, retire la llave de encendido del automóvil.

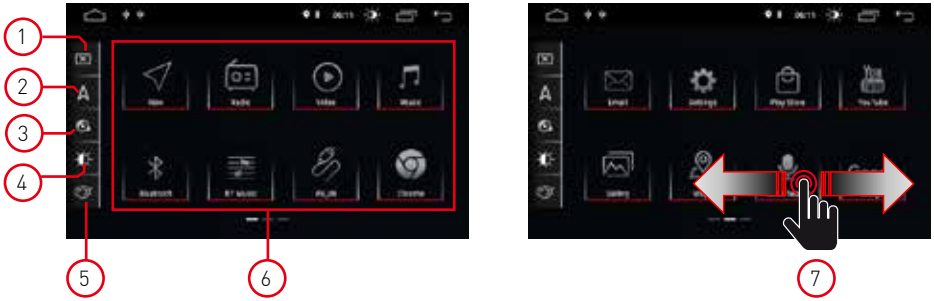

1. Pantalla

Presione el icono para apagar la pantalla. Toque la pantalla en cualquier posición para activar la visualización.

2. Navegación

Presione el icono para acceder directamente a la función de navegación.

3. Control de audio

Utilice el icono de audio para ajustar el sonido del sistema.

4. Brillo

Presione el icono para acceder a la configuración de brillo de la pantalla.

5. Colores de la interfaz

Le permite acceder a la configuración de color de los gráficos de usuario.

6. Selección de fuente

Presione la aplicación para ver el modo Radio, Música, Video, Reproducción USB o AVIN y otras funciones.

7. Cursor

Desliza el dedo hacia la izquierda o hacia la derecha para pasar de una página a otra.

Modo de reproducción y memoria de posición

Cuando se reinicia el automóvil, el sistema reanuda el modo anterior antes de que se apagara. Para radio, reanudará el canal de radio antes de apagarse.

Para música o video, reanudará la reproducción de la última canción o video antes de que se apagara.

Ajustes

1. Toca el ícono de configuración [] en el panel frontal para acceder a la interfaz de Configuración. Seleccione la opción correspondiente para acceder a la configuración correspondiente. Mueva la barra de opciones hacia arriba y hacia abajo para encontrar la configuración deseada.

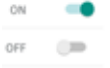

Nota: algunos ajustes requieren activación a través del selector On-OFF.

Network and Internet



WI-FI

Seleccione Sí para obtener Wi-Fi, luego seleccione los puntos de acceso deseados e ingrese la contraseña.

HostSpot

Seleccione Sí para obtener el punto de acceso Wi-Fi, luego seleccione el nombre de red deseado e ingrese la contraseña.

Car Infotainment (Common)

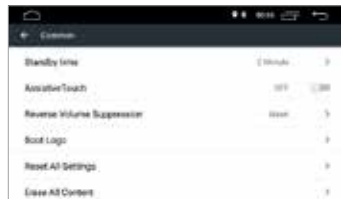
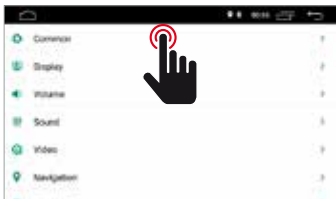

Standby Time

Esta función le permite retrasar el apagado del dispositivo en el tiempo seleccionado.

Car Infotainment (Common)



Assistive Touch

El usuario puede optar por habilitar o deshabilitar la asistencia táctil. La asistencia táctil tiene 7 opciones de uso más común y se muestra en la parte superior de la pantalla en la interfaz, donde proporciona al usuario una operación fácil de la unidad.

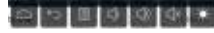

Reverse Volume Suppression

Para ajustar el volumen mientras conduce en modo reversa, seleccione una de las cuatro configuraciones de Ninguno, Débil, Medio y Fuerte. El volumen se reducirá según su selección.



Boot logo

Para seleccionar el logotipo de bienvenida, debe ingresar la contraseña (5678).

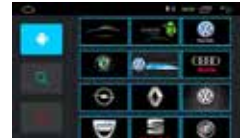

Después de seleccionar el logotipo deseado, presione (OK) para confirmar la actualización del logotipo.



Reset All Setting

Para restaurar las configuraciones de fábrica, presione el botón OK en el cuadro de diálogo emergente. Si borramos todas nuestras configuraciones.



System Restore

Al seleccionar Restaurar sistema, se eliminarán todas las aplicaciones instaladas por el usuario y el sistema restaurará la configuración de fábrica.

Car Infotainment (Common)



Daytime Backligh Set
Ajustar el brillo de la pantalla en modo diurno.



Nighttime Backligh Set
Ajustar el brillo de la pantalla en modo nocturno.



Auto Mode
Cuando las luces del vehículo están encendidas, le permite seleccionar automáticamente el modo de brillo de la pantalla de acuerdo con los ajustes preseleccionados anteriormente.



Key Ligh Color
Selecciona el color de las teclas de iluminación.

Car Infotainment (Volume)

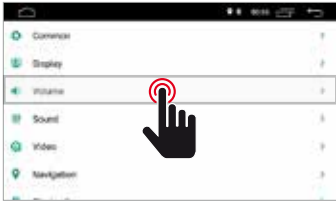

Volumen
El nivel de volumen se puede cambiar según la fuente seleccionada.

Car Infotainment (Sound)

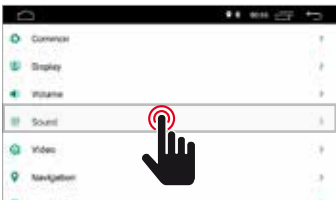

Sound
El sonido se puede modificar usando el ecualizador gráfico y si es necesario es posible modificar y mover el punto de escucha usando las cuatro flechas.



Car Infotainment (Video)



Disable Video in Motion

Por su seguridad, la visualización de videos está deshabilitada. Ponga el freno de mano.



Reversing Warning Line

Al habilitar esta opción, mientras leads en reversa, la línea de asistencia se showará en la pantalla.



Reversing Assistant Line

NOTA: Esta función solo es compatible con ciertos modelos de automóviles. Al habilitar esta opción en la posición de marcha atrás, la línea del asistente se mostrará en la pantalla cambiando la dirección y alineada de acuerdo con el movimiento de la dirección al dar marcha atrás.



Air Conditioner

NOTA: esta función solo es compatible con ciertos modelos de automóviles. Al habilitar esta opción, la condición del aire del automóvil se mostrará durante el ajuste.



Front Cam

Al habilitar esta opción, después de desacoplar la marcha atrás será posible ver la cámara frontal durante un tiempo entre 3, 5 u 8 segundos.

Car Infotainment (Navigation)



Autostart Navigation

Permite al usuario configurar el sistema de navegación para que se inicie automáticamente cuando se enciende la unidad.



File Path

Permite al usuario personalizar el sistema de navegación según las aplicaciones instaladas..



Navi Mixed

Permite al usuario mezclar el audio del sistema de navegación con el audio de la fuente multimedia que se está reproduciendo.

Car Infotainment (Bluetooth)

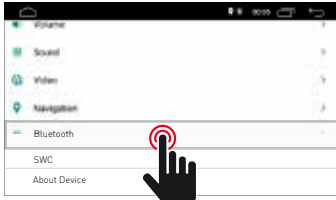

Pin Code

Para conectar el dispositivo Bluetooth a la unidad, debe emparejar el dispositivo con la unidad. El emparejamiento solo debe realizarse una vez. Introduzca la contraseña predeterminada "0000".



Auto Connect

Al habilitar esta función, la unidad buscará y se conectará automáticamente con el último dispositivo conectado.



Auto Answer

Al habilitar esta función, la unidad responderá automáticamente a todas las llamadas entrantes.

Car Infotainment (SWC)

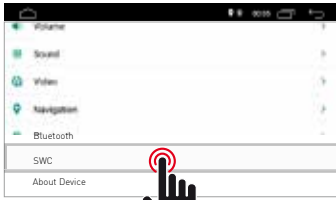

Steering Wheel Control Programming

Siga los pasos a continuación para configurar las funciones del volante.

1. Presione CLEAR ALL antes de continuar.
2. Presione un botón en el volante.
3. Toque la función correspondiente del botón de control en la pantalla táctil.
4. Cuando el botón de control se vuelve azul, significa que la configuración se realizó correctamente.
5. Repita los pasos 2 a 4 para completar todos los ajustes de los botones de control disponibles en el volante.

Car Infotainment (About Device)

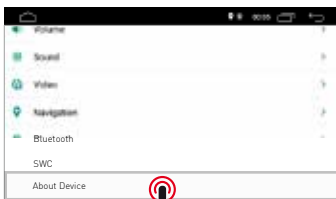

Version Information

Información del sistema.

Sistema

Toque el icono Sistema para configurar el idioma de la interfaz de usuario y configurar la fecha y la hora.

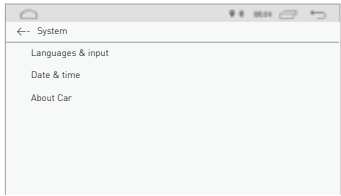
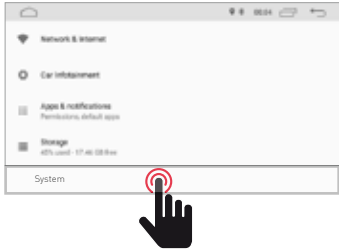

Idioma y entrada

Permite al usuario configurar el idioma del sistema. Con "Agregar un idioma" puede agregar un idioma que no sea el predeterminado.

Desplácese por la lista de idiomas disponibles, seleccione el idioma deseado y presione para confirmar.

Para definir el idioma del sistema, arrastre el idioma deseado a la posición 1.



Fecha y hora

Permite al usuario configurar la fecha y la hora. Siga las diferentes opciones proporcionadas por el sistema para que la hora y la fecha se muestren en el



información del dispositivo
información del dispositivo.

Radio

Toque el icono de radio en la interfaz principal para ingresar al modo de radio. También puede tocar el icono de la radio en la página de la aplicación.



1. Búsqueda de banda

Presione Band para seleccionar FM1, FM2, FM3 y para AM1, AM2

2. Buscar canales de radio

Utilice el icono de flecha (</>) para buscar la estación de radio anterior o siguiente. Cuando se encuentre una estación de radio, la búsqueda se detendrá automáticamente y la unidad sonará.

3. Búsqueda automática

Cuando presione el botón de búsqueda, el sistema buscará automáticamente desde la frecuencia 88.00 hasta la frecuencia 108.00 hasta que encuentre la estación de radio con la señal más fuerte. Para detener la búsqueda, vuelva a tocar el icono.

4. Stereo/Mono

Le permite seleccionar el modo de recepción entre estéreo o mono.

5. Volumen

Deslice la barra hacia la izquierda y hacia la derecha para ajustar el nivel de volumen.

6. configuraciones de audio

Usa el icono  para ajustar el sonido del sistema.

7. Sound settings

Cuando ACC esté conectado, presione el botón de encendido en el panel frontal para encender la unidad. Apague la unidad y desenchufe la llave del coche para apagarla.

8. Presintonías de canales de radio

Cada banda puede almacenar hasta 6 canales de radio.
El sistema puede almacenar 24 canales de radio (18 canales FM y 6 canales AM).

DAB

Toque el icono DAB para acceder a los servicios DAB

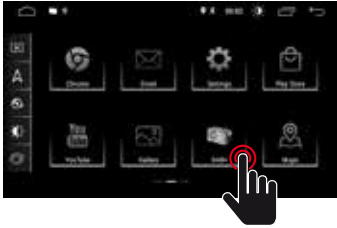

Nota:
para el modelo M-AN6560 es necesario utilizar el módulo M-AN.DAB

Visión general de radio DAB

Visión general

1. Servicio DAB
2. información
3. Logotipo del emisor
(este servicio puede no ser proporcionada por la emisora sintonizada)
4. Lista de emisoras recibidas
Deslice el dedo hacia la izquierda o hacia la derecha para ver todas las estaciones recibidas.



Ajustes

1. PTY
Toque el icono TPY para ver la lista de tipos de PTY.
2. EPG
Guía electrónica de programas.
3. TA
Anuncios de tráfico
4. Conexión al servicio
Seleccionado en la posición On, si la frecuencia DAB no está presente, adquirirá automáticamente el archivo frecuencia DAB alternativa.
5. Señal DAB
El indicador de señal DAB muestra el nivel de la señal recibida en tiempo real.



Excelente nivel	
Nivel justo	
Buen nivel	
Nivel bajo	
Nivel ausente	

6. Escaneo automático
Solo se encontrarán y almacenarán las emisoras con suficiente intensidad de señal. Toque [Q] para buscar todos los servicios disponibles y almacenar estaciones automáticamente.
7. Estaciones favoritas
Marcando con es posible identificar la emisora a incluir en la lista de favoritos.

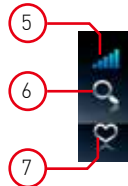

Video

Toque el ícono de Video en la interfaz principal. Los archivos de video contenidos en el dispositivo USB o tarjeta micro SD (si están disponibles) se reproducirán después de seleccionar la pista elegida.

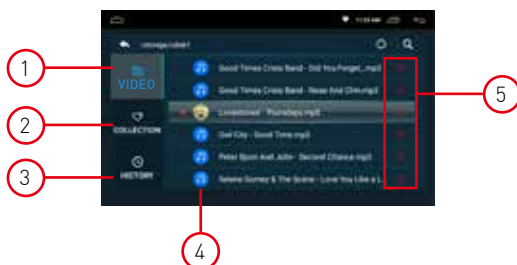

1. Carpeta de video

La carpeta de videos contiene todas las carpetas que contienen los videos.

2. Colección

La colección contiene su archivo de video favorito. En la lista de videos, puede seleccionar los videos que serán directamente visibles en la lista de la colección.

3. Histórico

La lista muestra el video reproducido anteriormente.

4. File video

Presione el video deseado para iniciar la reproducción.

5. Favorito

Resalte el ícono  para asignar el video a su lista de colecciones favoritas.

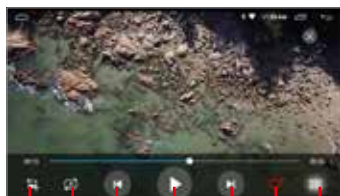

6. Formato de video en pantalla

Mejor ajuste - Ajuste horizontal - Ajuste vertical - Pantalla completa - 16: 9 - 4: 3 - Centro.

7. Repite el archivo

Presione para repetir la reproducción de una sola carpeta o de una carpeta.

8. Video anterior

Presione para volver al video anterior.

9. Reproducir y pausar

Presione para iniciar la reproducción o para pausar el video.

10. Siguiente video

Presione para ir al siguiente video.

11. Colección favorita

Presione para seleccionar sus videos favoritos en la lista de colecciones.

12. Volver al video de inicio

Presione para regresar a la página de inicio.

Musica

Toque el icono de Música en la interfaz principal. Los archivos de audio contenidos en el dispositivo USB o tarjeta micro SD (si están disponibles) se reproducirán después de seleccionar la pista.

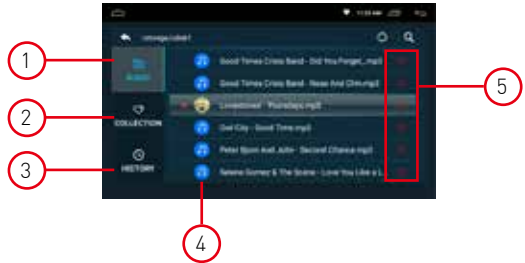

1. Carpeta de audio

La carpeta de audio contiene todas las carpetas que contienen el audio.

2. Colección

La colección contiene su archivo de audio favorito. En la lista de audio puede seleccionar los audios que serán directamente visibles en la lista de la colección.

3. Histórico

La lista muestra el audio reproducido anteriormente

4. Archivos de sonido

Presione el audio deseado para iniciar la reproducción.

5. Favoritos

Resalte el icono  para asignar audio a su lista de colecciones favoritas.



6. Volumen

Presione para ajustar el volumen.

7. Igualada

Presione para ajustar el sonido del sistema.

8. Audio anterior

Presione para volver a la pista de audio anterior.

9. Reproducir y pausar

Presione para iniciar la reproducción o para pausar el video.

10. Siguiente audio

Presione para ir a la siguiente pista de audio.

11. Colección favorita

Presione para seleccionar su audio favorito en la lista de colecciones.

12. Regresar al audio doméstico

Presione para regresar a la página de inicio.

Bluetooth

La función manos libres Bluetooth le permite llamar de forma segura mientras conduce. Toque el icono de Bluetooth para acceder a la configuración de Bluetooth.

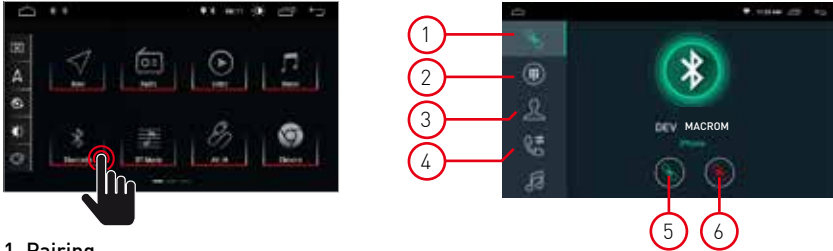

1. Pairing

- Para activar la función de manos libres bluetooth, empareje el teléfono móvil con la unidad.
- Active la función de búsqueda de dispositivos bluetooth y bluetooth en su teléfono móvil.
- Busque el nombre M-AN6560 de la unidad.
- Debe ingresar el número PIN correspondiente, como 0000, en el teléfono celular para conectarse a la unidad.
- Una vez conectado, aparecerá una marca "CONECTADO" en la pantalla.

2. Teclado

Después de establecer la conexión Bluetooth, el usuario puede llamar directamente en el teléfono o ingresar números de teléfono en el teclado.



- Toque (A) para eliminar el número incorrecto marcado.
- Cuando haya marcado el número de teléfono, presione (B) para llamar o (C) para colgar.
- Durante la conversación, el usuario puede tocar (D) en la pantalla para cambiar entre el modo privado y acústico.

3. Directorio

Los contactos se pueden descargar desde el móvil a la unidad.

4. Historial de llamadas

El historial de llamadas muestra la llamada saliente, la llamada entrante y la llamada perdida. El usuario puede realizar llamadas o borrar el historial de llamadas.

5. Conexión

Si el teléfono móvil ya se ha emparejado con la unidad, presione  para volver a conectar el dispositivo.

6. Desconexión

Presione  para desconectar el dispositivo

7. Sincronización de la agenda telefónica

Los contactos se pueden descargar desde el móvil a la unidad.

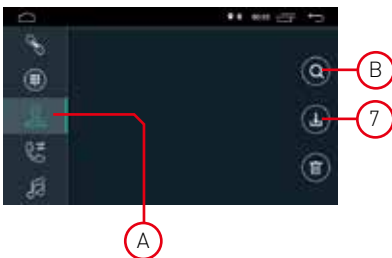

- Una vez que Bluetooth esté conectado, toque  para descargar los contactos.
- Una vez que se complete la descarga, el nombre del contacto se mostrará en la pantalla durante la llamada telefónica. Presione (A) para ver la lista de contactos.
- Para acceder a sus contactos, utilice la búsqueda de nombre que comienza con el primer alfabeto (B).

Bluetooth

1. Historial de llamadas

El historial de llamadas muestra la llamada saliente, la llamada entrante y la llamada perdida. El usuario puede realizar llamadas o borrar el historial de llamadas.

2. Bluetooth Muisic

Esta unidad es compatible con la reproducción de música bluetooth.

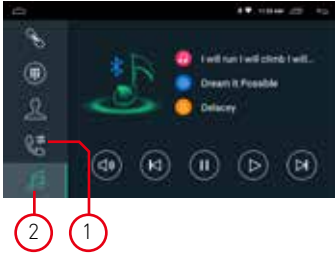

El usuario puede reproducir música en el teléfono móvil y transferirla al altavoz del coche a través de bluetooth. También admite controles simplificados como "Anterior", "Siguiente", "Pausa" y "Reproducir".

NOTA: Debido a la compatibilidad con Bluetooth, es posible que la unidad no admita todas las funciones o todos los modelos de teléfonos.

Navegación

Navegación por satélite GPS

La invención de la navegación GPS ha traído consigo la comodidad de viajar hoy. Al utilizar el posicionamiento GPS y el mapa de navegación electrónico, el usuario puede llegar al destino de manera más rápida y eficiente. Para navegar con precisión, tanto el posicionamiento GPS como el mapa de navegación son igualmente importantes. El GPS ofrece un posicionamiento preciso y una velocidad de cálculo rápida, mientras que el mapa de navegación proporciona información, datos y planificación de rutas.

Datos del mapa de navegación

Los datos de algunas aplicaciones de navegación se pueden almacenar externamente en la tarjeta SD o en la unidad USB.

Nota: Algunas aplicaciones de navegación tienen de forma predeterminada la planificación de rutas configurada en el mapa y es posible que no admitan el almacenamiento en una tarjeta SD externa y una unidad USB.

Instalación de la aplicación de navegación APK

Antes de navegar, instale la aplicación de navegación APK y asegúrese de que el mapa de navegación APK esté instalado correctamente.

Activación de la navegación

Una vez completada la instalación de la aplicación de navegación APK, habrá un icono correspondiente en la página de inicio. Toque el icono para iniciar la aplicación.

El usuario también puede ir a "Car Infotainment" → "Navegación" → "Ruta de archivo" para vincular el botón de navegación y la aplicación. En el momento de la conexión, el usuario puede presionar el "Botón de navegación" para iniciar la navegación directamente.

Aplicación de navegación

Consulte el manual de instrucciones correspondiente para obtener detalles sobre la aplicación de navegación.

Doble pantalla

Función de doble pantalla

Algunas aplicaciones son compatibles con la función de pantalla dual. Por lo tanto, es posible dividir la pantalla por la mitad y ver dos aplicaciones al mismo tiempo.



Presione  para mostrar las aplicaciones abiertas y luego seleccione las aplicaciones deseadas que se mostrarán en la pantalla al mismo tiempo.
Nota: Es posible que algunas aplicaciones no sean compatibles con la función de compartir pantalla.

Conexiones

M-AN6560 vista de enlace

USB MIC

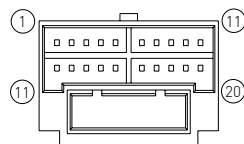
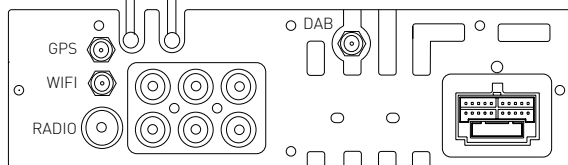

RCA CONNECTION

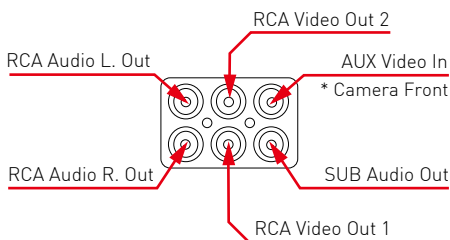

POWER CABLE CONNECTION

1. Front Left +	11. Rear Left +
2. Front Left -	12. Rear Left -
3. Front Right +	13. Rear Right +
4. Front Right -	14. Rear Right -
5. Brake (Parking)	15. Battery + (Yellow)
6. Illumination	16. GND (Black)
7. NC	17. ACC power (Red)
8. SWC KEY 1	18. Antenna Power
9. Reverse	19. SWC KEY2
10. Cam Video IN	20. NC

* La entrada Aux In puede, si es necesario, convertirse en una entrada para la cámara de video frontal. A través de los ajustes que se encuentran en el INFOTAINMNET DEL COCHE en la sección VIDEO→ FRON CAM, es posible activar la entrada auxiliar para la visualización de la videocámara frontal. Ver página 17

Especificaciones

General

Voltaje de suministro de referencia	12V
Rango de voltaje de funcionamiento	9 - 16V
Max. Corriente de funcionamiento	15A

Polo negativo de la batería del sistema de puesta a tierra

FM

Relación señal ruido	≥ 55 dB
Sensibilidad del ruido residual (S / N = 30dB)	≤ 10 dB μ V
Respuesta frecuente (± 3 dB)	40Hz ~ 12KHz
Estación buscando nivel	23 ± 3 dB μ V
Distorsión	$\leq 1,0\%$
Separación estéreo (1KHz).....	≥ 25 dB
Impedancia de antena	75 Ω
Rango de frecuencia	87,5 / 108,0 MHz

AM

Sensibilidad del ruido residual (S / N = 20dB)	≤ 28 dB μ V
Selectividad (± 9 KHz).....	≥ 50 dB
Rango de frecuencia	522 / 1620KHz

DAB

Sensibilidad al ruido residual (RF=72dBm)	60dB
Separación estéreo (1KHz).....	≥ 55 dB
Frecuencia	174 /240MHz

BT

Frecuencia	2,402 - 2,480 GHz
------------------	-------------------

Salida de potencia

Respuesta frecuente (± 3 dB).....	50Hz ~ 16KHz
Potencia máxima de salida	4 x 45W
Impedancia de carga	4 Ω

AUX IN

Distorsión	$\leq 0,5\%$
Respuesta frecuente (± 3 dB).....	50Hz ~ 20KHz
Nivel de entrada de audio	0,5Vrms

Audio

Impedancia de salida de audio	100 Ω
Audio Output Level 2	Vrms (Max)

Video

Nivel de entrada de video normal (CVBS).....	$1,0 \pm 0,2$ V
Impedancia de entrada de video	75 Ω

Medio ambiente

Temperatura de funcionamiento	-20 ° C ~ + 70 ° C
Temperatura de almacenamiento.....	-30 ° C ~ + 80 ° C
Humedad de funcionamiento	45% ~ 80% RH
Preservación de la humedad	30% ~ 90% RH

Declaración de conformidad



El fabricante GMA ITALIA s.r.l. declara que el tipo de equipo de radio (modelo de monitor multimedia, M-AN6560D, marca Macrom) cumple con la Directiva 2014/53 / UE.

El texto completo de la Declaración de conformidad de la UE está disponible en la siguiente dirección de Internet:

www.macrom.it, o en GMA ITALIA s.r.l. - V. Di Vittorio, 7/33 Rho - 20017 (MI) Italia

Fabricado en China por

GMA ITALIA s.r.l. - Via G. Di Vittorio, 7/33 Rho - 20017 (MI) Italy

Información para usuarios de electrodomésticos



De conformidad con el Decreto Legislativo n. ° 49 de 14 de marzo de 2014 "Aplicación de la Directiva 2012/19 / UE sobre residuos de aparatos eléctricos y electrónicos (RAEE)".



El símbolo del contenedor tachado que se muestra en el equipo indica que el producto al final de su vida útil debe recogerse por separado del resto de residuos.

El usuario debe, por tanto, entregar el equipo completo con los componentes esenciales al final de su vida útil a los centros de recogida selectiva adecuados para residuos electrónicos y electrotécnicos, o devolverlo al minorista al adquirir un nuevo equipo de un tipo equivalente, a razón de uno a uno, o 1 a cero para equipos que tienen un lado más largo de menos de 25 CM. La recogida selectiva adecuada para la posterior puesta en marcha de los equipos desechados para su reciclaje, tratamiento y eliminación compatible con el medio ambiente ayuda a evitar posibles efectos negativos sobre el medio ambiente y la salud y promueve el reciclaje de los materiales de los que está fabricado el equipo.

La eliminación ilegal del producto por parte del usuario implica la aplicación de sanciones administrativas de conformidad con el Decreto Legislativo n. Decreto Legislativo N ° 49 de 14 de marzo de 2014.

MACROM

w w w . m a c r o m . i t